

# Panasonic

## Краткое руководство

---

Системный IP-телефон  
Модель № **KX-NT511/KX-NT551**  
**KX-NT553/KX-NT556**

Благодарим вас за приобретение системного IP-телефона (IP-СТ). Внимательно прочтите это Руководство перед использованием изделия и сохраните его для будущего использования. Подробная информация приведена в руководствах по УАТС.

**Это изделие поддерживает УАТС с ПО перечисленных ниже версий, а также кодеки следующих типов:**

- KX-NS300/KX-NS500: программный файл PFMPR версии 1.0000 или более поздней
- KX-NS1000: программный файл PCMPR версии 3.0000 или более поздней\*1
- KX-NCP500/KX-NCP1000: программный файл PBMPR версии 8.0000 или более поздней
- KX-TDE100/KX-TDE200: программный файл PMMPR версии 8.0000 или более поздней
- KX-TDE600: программный файл PGMPR версии 8.0000 или более поздней
- Кодеки: G.722, G.711, G.729A

\*1 Для KX-NT511 программный файл PCMPR версии 3.0100 или более поздней

**Уведомление об использовании программного обеспечения с открытым исходным кодом**

- Компоненты данного продукта используют программное обеспечение с открытым исходным кодом.
- Подробная информация о программном обеспечении с открытым исходным кодом приведена на следующей веб-странице:  
<http://panasonic.net/pcc/support/pbx/>

### Замечание

- В этом Руководстве во всех номерах моделей по возможности опускается суффикс.
- Иллюстрации могут отличаться от фактического внешнего вида изделия.

### Товарные знаки

- Plantronics является торговым знаком или зарегистрированным товарным знаком Plantronics, Inc.
- Все другие товарные знаки, используемые в данном документе, являются собственностью их владельцев.

# Инструкции по технике безопасности

Для снижения риска получения травм, гибели людей, поражения электрическим током, пожара, неисправности, повреждения оборудования или собственности соблюдайте описанные ниже правила техники безопасности.

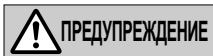

Обозначает потенциальную опасность, которая может привести к серьезным травмам или летальному исходу.

### Общая безопасность



- Не разбирайте изделие. Несоблюдение этого требования может привести к поражению электрическим током. Разборка и ремонт изделия должны выполняться квалифицированным сервисным персоналом.
- Запрещается вставлять проволоку, скрепки и т.п. в вентиляционные и другие отверстия устройства.
- Для предотвращения возможного возгорания или поражения электрическим током не допускайте попадания на устройство дождя или влаги.
- Не допускайте попадания воды на адаптер сети переменного тока или кабель питания или их намокания. Это может привести к возгоранию, удару электрическим током или травмам. Если адаптер сети переменного тока или кабель питания намокли, немедленно отсоедините их и обратитесь в авторизованный сервисный центр.
- Не касайтесь адаптера сети переменного тока в течение продолжительного времени. Это может привести к незначительным ожогам.



- Если при повреждении устройства обнажились внутренние детали, немедленно отключите кабель или шнур питания. Если питание на IP-СТ поступает от сети [Питание-от-Ethernet], отсоедините кабель Ethernet. В противном случае отключите кабель адаптера сети переменного тока. Затем отправьте устройство в сервисный центр.



- Отключите данное устройство от электрической розетки переменного тока и предоставьте обслуживание устройства квалифицированному персоналу в следующих случаях:
  - A. Если шнур питания или вилка повреждены или изношены.
  - B. Попадание жидкости на устройство.
  - C. Попадание устройства под дождь или в воду.
  - D. Устройство не работает должным образом при соблюдении инструкций, изложенных в руководстве. Для регулировки пользуйтесь только элементами управления, описанными в руководстве. Неправильная настройка может привести к необходимости ремонта в авторизованном сервисном центре.
  - E. Устройство упало или получило повреждения.
  - F. Ухудшилась работоспособность устройства.
- Динамик телефонной трубки намагничен и может притягивать небольшие металлические предметы.
- Чрезмерная громкость звука внутриушных и головных наушников и гарнитуры может привести к потере слуха.
- Если изделие выделяет дым, запах или издает посторонний шум, отключите его от розетки сети питания/кабелей Ethernet. Подобные условия могут привести к возгоранию или поражению электрическим током. Убедитесь в том, что выделение дыма прекратилось, и обратитесь в авторизованный сервисный центр.

### Установка



- Не подключайте устройство к источникам питания, параметры которых не удовлетворяют техническим требованиям сети переменного. Превышение мощности, на которую рассчитан сетевой фильтр или другое оборудование электропитания: может привести к возгоранию вследствие перегрева.
- Не завязывайте кабель адаптера сети переменного тока в узел. В противном случае, он может быть поврежден, что может привести к возгоранию, поражению электрическим током или короткому замыканию.



- Устройство следует подключать только к источнику тока типа, указанного на табличке, размещенной на устройстве.
- Полностью вставьте адаптер сети переменного тока в розетку. Невыполнение этого требования может привести к удару электрическим током и/или чрезмерному нагреву, ведущему к возгоранию.

# Инструкции по технике безопасности

## Размещение



- Не допускайте падения внутрь устройства посторонних предметов или попадания внутрь устройства жидкости. Не подвергайте устройство действию чрезмерной задымленности, пыли, влаги, механической вибрации, ударов или прямого солнечного света.
- Не устанавливайте на изделие тяжелые предметы.



- Установите изделие на плоскую поверхность.
- Оставьте вокруг изделия 10 см (см) свободного пространства для надлежащей вентиляции.

## Настенный монтаж



- Убедитесь в том, что стена, на которую будет крепиться устройство, достаточно прочна, чтобы выдержать его вес (прибл. 2,0 кг (kg)).
- Пользуйтесь только дополнительным комплектом для настенного монтажа, входящим в комплектацию устройства. В комплект для настенного монтажа входят необходимые винты, шайбы и переходник для настенного монтажа.
- При вворачивании винтов в стену следите за тем, чтобы они не соприкасались с металлическими элементами, проводкой или металлическими конструкциями в стене.
- После прекращения использования устройства демонтируйте его со стены.



**ПРЕДОСТЕРЕЖЕНИЕ**

Обозначает потенциальную опасность, которая может повлечь за собой незначительные травмы или повреждения устройства или другого оборудования.



- Устройство должно находиться вдали от источников тепла и электромагнитных помех, например, люминесцентных ламп, электродвигателей и телевизоров. Эти приборы являются источниками помех и могут воздействовать на работу устройства. Его также не следует устанавливать в помещении с температурой ниже 0 °C или выше 40 °C.



- Корпус изделия следует протирать мягкой тканью. Для чистки корпуса не следует применять абразивные материалы или химически активные вещества, такие как бензин или растворитель.
- Крюк телефонной трубки и плоская крышка кабелей представляют опасность удушья. Храните крюк телефонной трубки и плоскую крышку кабелей в месте, недоступном для детей.
- Убедитесь, что шнур гарнитуры имеет слабины и не натягивается при использовании, чтобы не повредить разъемы.
- Длина шнуров, используемых для подключения устройств к разъему EHS или разъему гарнитуры, не должна превышать 3 м (m).
- Если изделие не будет использоваться в течение длительного периода времени, следует отключить его от электрической розетки переменного тока. Если питание на устройство поступает от источника питания PoE, отсоедините кабели Ethernet.
- Используйте оригинальный адаптер для сети переменного тока Panasonic.
- Адаптер для сети переменного тока используется как основное устройство отсоединения от сети. Обеспечьте установку устройства недалеко от розетки переменного тока и ее доступность.
- В случае настенного монтажа устройства проследите за тем, чтобы кабели были надежно закреплены на стене.

### Замечание

- Если устройство работает неправильно, отсоедините шнур преобразователя напряжения и кабели Ethernet, а затем вновь подключите их.
- Если при выполнении вызовов возникают проблемы, отсоедините кабель Ethernet и подсоедините заведомо исправный аппарат IP-СТ. Если заведомо исправный аппарат IP-СТ работает надлежащим образом, отправьте неисправный аппарат IP-СТ для ремонта в авторизованный сервисный центр компании Panasonic. Если заведомо исправный IP-СТ не работает надлежащим образом, проверьте кабель УАТС и Ethernet.
- При нарушениях питания IP-СТ может отключаться. Следует обеспечить наличие отдельного телефона, не требующего подключения к электросети, для использования в удалённых местах в экстренных ситуациях.
- Информация о настройках параметров сети для аппарата IP-СТ, например IP-адреса, приведена в Руководстве по установке УАТС.
- Если на дисплее появляется сообщение об ошибке, обратитесь за помощью к своему дилеру или системному администратору.
- Используйте только подходящую трубку Panasonic.

### Важные правила техники безопасности

При использовании устройства следует всегда соблюдать простейшие меры предосторожности для снижения опасности возгорания, удара электрическим током и травм людей, включая следующее:

- Не пользуйтесь устройством рядом с водой, например, рядом с ванной, умывальником, мойкой или ванной для стирки, во влажном подвале или рядом с плавательным бассейном.
- Не пользуйтесь телефоном (кроме беспроводных моделей) во время грозы. Существует опасность поражения электрическим током во время удара молнии.
- Не пользуйтесь телефоном, чтобы сообщить об утечке газа, находясь поблизости от места утечки.

**СОХРАНИТЕ ЭТИ ИНСТРУКЦИИ**

## Дополнительная информация

Страна происхождения	Вьетнам
Наименование производителя	Панасоник Систем Нетворкс Ко., Лтд
Адрес производителя	1-62, 4-чоме, Миношима, Хаката-ку, Фукуока 812-8531, Япония
Срок службы	7 лет
Поддержка потребителя	Уполномоченная организация: Филиал ООО «Панасоник Рус», Россия, 115191, г.Москва, ул.Большая Тульская, 11 Тел.: +7 (495) 665 42 05 Бесплатная горячая линия по России: 8-800-200-2100
	Уполномоченная организация: Филиал ООО «Панасоник Рус», Казахстан, 050050, Алматы, ул. Сейфуллина, 284. Тел.: +7 (727) 298 09 09 Бесплатная горячая линия по Казахстану: 8-8000-809-809

## Дополнительная информация

---

### Замечание:

- Дату изготовления изделия можно определить по серийному номеру, который находится на изделии и/или на картонной коробке.

Серийный номер: 3 F A XX (XXXXXX)

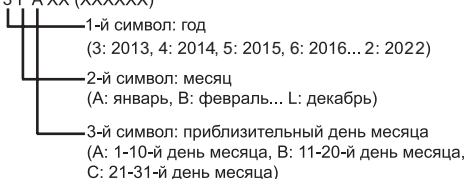



- Пожалуйста, утилизируйте данное изделие должным образом, в соответствии с местными нормативами.



## Информация о принадлежностях

### Комплект поставки

Трубка (1)	Шнур для трубки (1)	Адаптер сети переменного тока (1)*1	Винты для крепления на стену (2)*2
			
<b>Подставка (1)</b>			
KX-NT511 	KX-NT551 	KX-NT553/KX-NT556 	

- \*1 KX-NT511ARU и KX-NT511PRU используют один и тот же адаптер сети переменного тока.  
 – Адаптер сети переменного тока входит в комплект поставки только для KX-NT511ARU.  
 – Он не входит в комплект поставки KX-NT511PRU. При необходимости приобретите следующий адаптер сети переменного тока. Подробности вы можете узнать у дилера.  
 – № детали: PNLV226CE
- \*2 Только KX-NT511ARU/KX-NT511PRU

## Вспомогательные дополнительные детали

	KX-NT511	KX-NT551	KX-NT553/ KX-NT556
Адаптер сети переменного тока*1	—	KX-A239BX (PQLV206CE)	
Комплект для настенного монтажа	—	KX-A432X	KX-A433X
Модуль 48 дополнительных программируемых кнопок	—	—	KX-NT505X*2

\*1 Для того чтобы заказать дополнительный адаптер сети переменного тока, используйте номер модели "KX-A239BX" (не "PQLV206CE"). Также может использоваться с KX-NT505X.

\*2 Для KX-NT505X предусмотрены следующие принадлежности.

Подставка (1)	Комплект настенного монтажа (1)	Винты для крепления на стену (3)*1	Винты для крепления к устройству (2)
			

\*1 Два винта для крепления KX-NT505X к стене.  
Один винт для крепления адаптера для настенного монтажа к устройству.

## Расположение элементов управления

KX-NT511

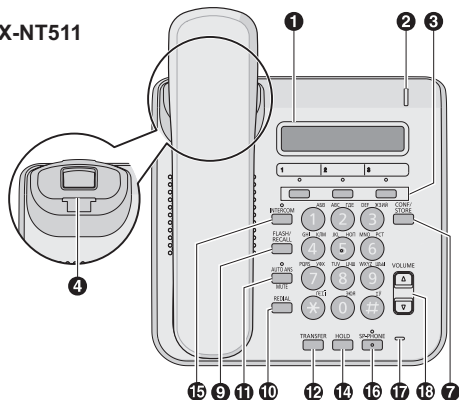

KX-NT551

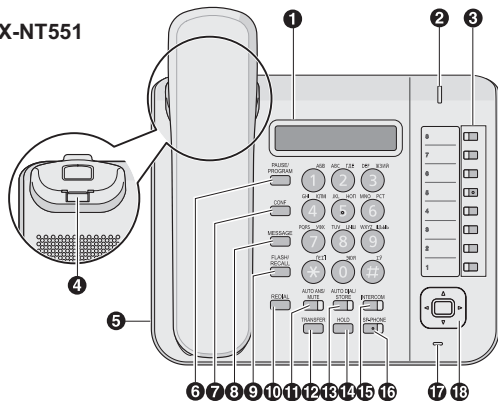

KX-NT553  
KX-NT556

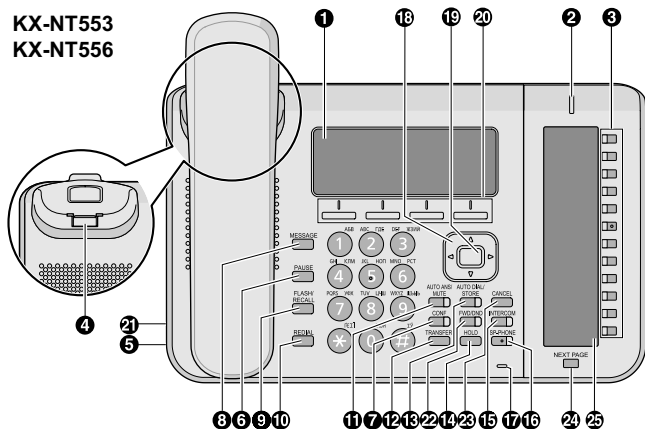

- 1** Основной ЖК-дисплей (жидкокристаллический дисплей):  
KX-NT511/KX-NT551: 1 строка, KX-NT553: 3 строки,  
KX-NT556: 6 строк
- 2** Индикатор сообщения/звонка\*1:  
При поступлении внутреннего вызова индикатор мигает зеленым цветом, а при поступлении внешнего вызова индикатор мигает красным цветом. Если вам оставлено сообщение, индикатор постоянно горит красным цветом.
- 3** Программируемые кнопки ЦАТС: Используются для установления соединения по внешней линии или выполнения функций, назначенных этим кнопкам.
- 4** Крючок для трубки: Удерживает трубку в устойчивом положении, когда устройство закреплено на стене.
- 5** Разъем гарнитуры\*2

- 6 **PAUSE/PROGRAM** (только KX-NT551): Используется для вставки паузы при сохранении телефонного номера. Эта кнопка также применяется для программирования данного устройства.  
**PAUSE** (только KX-NT553/KX-NT556): Используется для вставки паузы при сохранении телефонного номера.
- 7 **CONF/STORE** (только KX-NT511): Используется для установления многостороннего разговора или сохранения изменений в программе.  
**CONF** (только KX-NT551/KX-NT553/KX-NT556): Используется для установления многостороннего разговора.
- 8 **MESSAGE\*2**: Используется для оставления индикации ожидающего сообщения или вызова абонента, оставившего это сообщение.
- 9 **FLASH/RECALL**: Используется для разъединения текущего вызова и выполнения нового вызова при поднятой трубке.
- 10 **REDIAL**: Используется для повторного набора последнего набранного номера.
- 11 **AUTO ANS/MUTE**: Используется для ответа на входящий вызов в режиме громкой связи или выключения микрофона/трубки во время разговора.
- 12 **TRANSFER**: Используется для переадресации вызова другому абоненту.
- 13 **AUTO DIAL/STORE\*2**: Используется для набора номера из справочника системы/абонента или сохранения изменений в программировании.
- 14 **HOLD**: Используется для помещения вызова на удержание.
- 15 **INTERCOM**: Используется для выполнения внутренних вызовов или ответа на них.
- 16 **SP-PHONE (динамик)**: Используется для работы в режиме громкой связи.
- 17 **Микрофон**: Используется для работы в режиме громкой связи.

- 18 **VOLUME** (только KX-NT511): Используется для регулирования громкости и контрастности.  
**Кнопки курсора** (только KX-NT551/KX-NT553/KX-NT556): Используются для регулирования громкости, контрастности дисплея или выбора требуемых элементов.
- 19 **ENTER**\*3: Используется для подтверждения выбора.
- 20 **Программные кнопки (S1-S4)**\*3: S1-S4 (расположенные под дисплеем слева направо) используются для выбора элементов, отображаемых в нижней части дисплея.
- 21 **Разъем EHS (устройства связи с беспроводной трубкой)**\*3
- 22 **FWD/DND**\*3: Используется для перехода в режим "Постоянная переадресация вызовов" или в режим "Не беспокоить".
- 23 **CANCEL**\*3: Используется для отмены выбора.
- 24 **NEXT PAGE**\*3: Используется для переключения страницы при использовании функции автоматической прокрутки.
- 25 **Вспомогательный ЖК-дисплей**\*3: 12 строк

\*1 Для KX-NT511: индикатор мигает красным при поступлении внутреннего вызова.

\*2 Только KX-NT551/KX-NT553/KX-NT556

\*3 Только KX-NT553/KX-NT556

## Перед началом эксплуатации телефонов

<b>Громкость динамика</b>
В режиме громкой связи Нажимайте [▲] или [▼] для регулировки громкости.
<b>Уровень громкости телефонной трубки/гарнитуры*1</b>
При использовании трубки или гарнитуры Нажимайте [▲] или [▼] для регулировки громкости.
<b>Громкость звонка</b>
Когда не поднята трубка или при приеме вызова Нажимайте [▲] или [▼] для регулировки громкости.
<b>Контрастность ЖК-дисплея (для основного ЖК-дисплея)*2</b>
При положенной трубке 1. Нажмите программную кнопку <b>ПРОГР</b> (S1).*3 2. Наберите 01. 3. Нажмите [ENTER].*4 4. Нажимайте [▲] или [▼] для регулировки контраста ЖКД. 5. Нажмите [ENTER].*4 6. Нажмите [CANCEL].*5

\*1 Если вы слышите свой собственный голос в трубке или гарнитуре, уменьшите громкость.

\*2 Для изменения контрастности вспомогательного ЖКД в KX-NT553/KX-NT556 введите 05 на шаге 2.

\*3 Для KX-NT511 нажмите одну из программируемых кнопок ЦАТС и удерживайте ее не менее 2 секунд.

Для KX-NT551 нажмите [PAUSE/PROGRAM].

\*4 Для KX-NT511 нажмите [CONF/STORE].

Для KX-NT551 нажмите [AUTO DIAL/STORE].

\*5 Для KX-NT511 поднимите трубку, а затем положите ее.

Для KX-NT551 нажмите [PAUSE/PROGRAM].

## Перед началом эксплуатации телефонов

### Тональный сигнал вызова

1. Нажмите программную кнопку **ПРОГР** (S1).<sup>\*1</sup>
2. Нажмите программируемую кнопку ЦАТС [INTERCOM] 2 раза.
3. Для выбора тонального сигнала вызова введите 2 цифры (01-30) с помощью клавиш набора номера (0-9) или нажимайте [**▲**] или [**▼**].
4. Нажмите [ENTER].<sup>\*2</sup>
5. Нажмите [CANCEL].<sup>\*3</sup>

### Подсветка ЖКД<sup>\*4</sup>

При положенной трубке

1. Нажмите программную кнопку **ПРОГР** (S1).<sup>\*1</sup>
2. Наберите ①④.
3. Нажмите [ENTER].<sup>\*2</sup>
4. Нажмите одну из кнопок набора номера, чтобы выбрать режим подсветки ЖК-дисплея.  
①: Автоматически  
②: Всегда включена  
④: Всегда выключена
5. Нажмите [ENTER].<sup>\*2</sup>
6. Нажмите [CANCEL].<sup>\*3</sup>

<sup>\*1</sup> Для KX-NT511 нажмите одну из программируемых кнопок ЦАТС и удерживайте ее не менее 2 секунд.

Для KX-NT551 нажмите [PAUSE/PROGRAM].

<sup>\*2</sup> Для KX-NT511 нажмите [CONF/STORE].

Для KX-NT551 нажмите [AUTO DIAL/STORE].

<sup>\*3</sup> Для KX-NT511 поднимите трубку, а затем положите ее.

Для KX-NT551 нажмите [PAUSE/PROGRAM].

<sup>\*4</sup> Только KX-NT551/KX-NT553/KX-NT556



## Прочие элементарные операции

### Выполнение вызовов

#### Вызов

##### **[Внутренний абонент]**

1. Поднимите трубку.
2. Наберите внутренний номер.

##### **[Внешний абонент]**

1. Поднимите трубку.
2. Нажмите программируемую кнопку ЦАТС.
3. Наберите телефонный номер внешнего абонента.

#### Повторный набор

1. Поднимите трубку.
2. Нажмите [REDIAL].

#### Быстрый набор

1. Поднимите трубку.
2. Наберите номер быстрого набора.

#### Вызов по домофону

1. Поднимите трубку.
2. Наберите \*31.
3. Наберите номер домофона (2 цифр).
4. После сигнала подтверждения вы можете говорить.

#### Набор номера из справочника системы

1. Поднимите трубку.
2. Наберите \*.\*<sup>\*1</sup>
3. Введите номер для набора из справочника системы (3 цифры).

\*1 Для KX-NT551/KX-NT553/KX-NT556 также можно нажать [AUTO DIAL/STORE].

## Прочие элементарные операции

### Набор номера из справочника абонента

#### 【Сохранение】

1. Поднимите трубку.
2. Наберите \*③①.
3. Введите номер для набора из справочника абонента (2 цифры).
4. Наберите телефонный номер для сохранения (до 32 цифр).<sup>\*1</sup>
5. Нажмите #.
6. После подтверждающего сигнала положите трубку.

#### 【Набор】

1. Поднимите трубку.
2. Наберите \*①\*.<sup>\*2</sup>
3. Наберите \*.
4. Введите номер для набора из справочника абонента (2 цифры).

### Набор одним нажатием

#### 【Сохранение】

1. Нажмите программную кнопку **ПРОГР** (S1).<sup>\*3</sup>
2. Нажмите программируемую кнопку ЦАТС.
3. Наберите ②.
4. Наберите номер для сохранения (до 32 цифр).<sup>\*1</sup>
5. Нажмите [ENTER].<sup>\*4</sup>
6. Наберите текст для сохранения (до 12 знаков).<sup>\*5</sup>
7. Нажмите [ENTER].<sup>\*5</sup>
8. Нажмите [CANCEL].<sup>\*6</sup>

#### 【Набор】

1. Поднимите трубку.
2. Нажмите программируемую кнопку ЦАТС, назначенную в качестве кнопки набора одним нажатием.

<sup>\*1</sup> Перед набором внешнего номера телефона введите код доступа к внешней линии.

<sup>\*2</sup> Для KX-NT551/KX-NT553/KX-NT556 также можно нажать [AUTO DIAL/STORE].

<sup>\*3</sup> Для KX-NT511 нажмите одну из программируемых кнопок ЦАТС и удерживайте ее не менее 2 секунд.

Для KX-NT551 нажмите [PAUSE/PROGRAM].

<sup>\*4</sup> Для KX-NT511 нажмите [CONF/STORE].

Для KX-NT551 нажмите [AUTO DIAL/STORE].

<sup>\*5</sup> Только KX-NT553/KX-NT556

- \*6 Для КХ-NT511 поднимите трубку, а затем положите ее.  
Для КХ-NT551 нажмите [PAUSE/PROGRAM].

### Во время разговора

#### Удержание вызова

##### **[Удержание]**

1. Нажмите [HOLD].
2. После подтверждающего сигнала положите трубку.

##### **[Получение вызова из режима удержания вызова по внутреннему номеру]**

1. Поднимите трубку.
2. Нажмите программируемую кнопку ЦАТС или [INTERCOM].

##### **[Получение внешнего вызова от другого внутреннего абонента]**

1. Поднимите трубку.
2. Нажмите программируемую кнопку ЦАТС.

#### Переадресация вызовов

##### **[Внутренний абонент]**

1. Нажмите [TRANSFER].
2. После подтверждающего сигнала наберите номер внутреннего абонента.
3. Говорите.
4. Положите трубку.

##### **[Внешний абонент]**

1. Нажмите [TRANSFER].
2. После подтверждающего сигнала нажмите программируемую кнопку ЦАТС.
3. Наберите внешний телефонный номер.
4. Говорите.
5. Положите трубку.

## Настройка телефона в соответствии с потребностями абонента

### Не беспокоить

1. Поднимите трубку.
2. Наберите \*7①.
3. Нажмите одну из кнопок набора номера, чтобы выбрать этот режим.  
 ①: Эта установка применяется в отношении как внешних, так и внутренних вызовов  
 ②: Только для внешних вызовов  
 ③: Только для внутренних вызовов
4. Чтобы активировать режим "Не беспокоить", введите ①.  
 Чтобы отменить режим "Не беспокоить", введите ②.
5. После подтверждающего сигнала положите трубку.

### Звонок в заданное время

#### 【Установка】

1. Поднимите трубку.
2. Наберите \*7⑥①①.
3. Введите часы и минуты (4 цифр).
4. Если установлен 12-часовой режим отображения, введите ② (AM) или ③ (PM).
5. Введите ④ (1 раз) или ⑤ (ежедневно).
6. После подтверждающего сигнала положите трубку.

#### 【Отмена】

1. Поднимите трубку.
2. Наберите \*7⑥①①.
3. После подтверждающего сигнала положите трубку.

#### 【Чтобы завершить вызов или ответить на обратный вызов】

1. Нажмите [INTERCOM] или поднимите трубку.

### Прочие функции

#### Многосторонний разговор

##### **[Для подключения во время разговора других абонентов]**

1. Нажмите [CONF].\*<sup>1</sup>
2. После подтверждающего сигнала наберите номер телефона добавляемого абонента.
3. Начните разговор с новым абонентом.
4. Нажмите [CONF].\*<sup>1</sup>
5. После сигнала подтверждения вы можете говорить с несколькими абонентами.

##### **[Чтобы завершить конференцию]**

1. Нажмите [CONF].\*<sup>1</sup>
2. После подтверждающего сигнала положите трубку.

\*<sup>1</sup> Для KX-NT511 нажмите [CONF/STORE].

---

### Перед уходом со своего рабочего места

#### Перенаправление вызова

1. Поднимите трубку.
2. Наберите \*7①.
3. Нажмите одну из кнопок набора номера, чтобы выбрать типы вызовов, для которых будет применяться эта функция.  
①: Эта установка применяется в отношении как внешних, так и внутренних вызовов  
①: Только для внешних вызовов  
②: Только для внутренних вызовов
4. Нажмите одну из кнопок набора номера, чтобы выбрать состояние.  
②: Все вызовы  
③: Занято  
④: Нет ответа  
⑤: Занято/нет ответа  
⑥: Отмена\*<sup>1</sup>
5. Наберите номер внутреннего абонента и затем наберите #, или же наберите номер доступа к линии ЦАТС, внешний телефонный номер, затем наберите #.
6. После подтверждающего сигнала положите трубку.

\*<sup>1</sup> Если на шаге 4 вы ввели ⑥, шаг 5 можно пропустить.

### Автомаркировка (только KX-NT553/KX-NT556)

В KX-NT553/KX-NT556 имеется 12 кнопок с назначаемой функцией, рядом с которыми расположен ЖК-дисплей. Посредством абонентского или системного программирования каждому элементу на ЖК-дисплее можно присвоить имя, которое будет отражать функцию соответствующей кнопки с назначаемой функцией. Кроме того, кнопки с назначаемой функцией KX-NT553(KX-NT556) можно упорядочить на 2 (3) "страницах", что дает возможность назначить для этих 12 кнопок в общей

## Прочие элементарные операции

сложности 24 (36) функций. Переключение между страницами осуществляется нажатием кнопки [NEXT PAGE], как показано ниже:

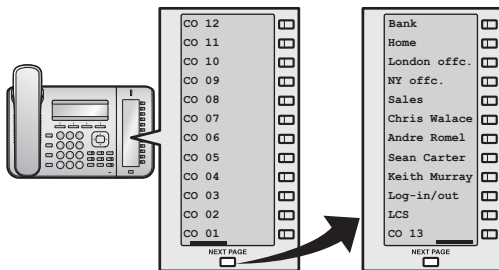

### Сохранение кнопок набора одним нажатием и ввод текста, отображаемого на ЖКД автоматмаркировки

1. Нажмите программную кнопку **ПРОГР** (S1).
2. Нажмите программируемую кнопку ЦАТС или нажмите [NEXT PAGE], а затем нажмите программируемую кнопку ЦАТС.
3. Наберите ②.
4. Наберите номер для сохранения (до 32 цифр).\*1
5. Нажмите [ENTER].
6. Наберите текст для сохранения (до 12 знаков).
7. Нажмите [ENTER].
8. Нажмите [CANCEL].

\*1 Перед набором внешнего номера телефона введите код доступа к внешней линии.



## Установка и настройка

### Замечание

- Panasonic не несёт ответственности за травмы и материальный ущерб, причиненные вследствие неправильной установки или эксплуатации, не соответствующей данной документации.

### Присоединение KX-NT505 к KX-NT553/KX-NT556

Модуль KX-NT505 делает возможным добавление к устройству 48 дополнительных программируемых кнопок ЦАТС. Эти кнопки используются, чтобы устанавливать соединение по внешней линии, выполнять вызов одним нажатием, а также для выполнения назначенных им функций.



1. Снимите с устройства плоскую кабельную крышку.

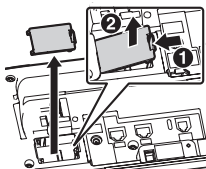

2. Присоедините к устройству модуль KX-NT505 с помощью 2 винтов\*1.

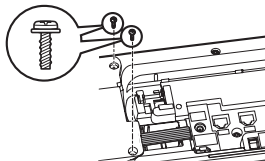

3. Вставьте шлейф в разъем (1), затем слегка согните шлейф, как показано (2).

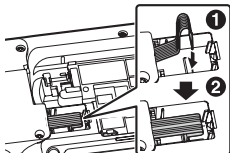

4. Установите крышку.

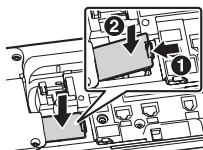

\*1 Поставляется в комплекте с KX-NT505X.

### ПРЕДОСТЕРЕЖЕНИЕ

- Перед установкой или снятием модуля дополнительных 48 кнопок выключите устройство, отсоединив блок питания от сети переменного тока (если подсоединен) и кабель Ethernet, подсоединенный к коммутирующему концентратору.

### Замечание

- Можно подсоединить до 4 модулей дополнительных 48 кнопок. Если подключено 2 и более модулей, блок питания от сети переменного тока необходимо подключать ко второму модулю дополнительных кнопок. Если подключен только 1 модуль, блок питания от сети переменного тока не требуется.
- Используйте только блок питания от сети переменного тока Panasonic. См. раздел “Вспомогательные дополнительные детали”, Стр. 10.

---

## Установка подставки

### KX-NT511/KX-NT551

- 1 Вставьте зацепы подставки в захваты на устройстве.
- 2 Осторожно нажмите на подставку в указанном положении, пока она не зафиксируется на месте. Подставка установлена.  
Пример: KX-NT551

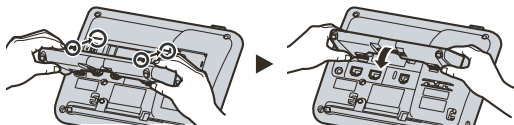

### KX-NT553/KX-NT556/KX-NT505

- 1 Вставьте фиксаторы (A) на подставке в крючки на устройстве.

- Осторожно нажмите на подставку в указанном положении, пока она не зафиксируется на месте. Подставка устанавливается в высоком положении.

Пример: KX-NT556

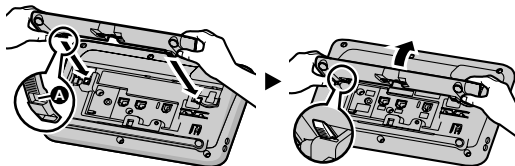

### Снятие подставки

KX-NT511/KX-NT551

- Снимите подставку, двигая ее в указанном направлении и одновременно нажимая на фиксаторы подставки обеими руками, как показано на рисунке.

Пример: KX-NT551

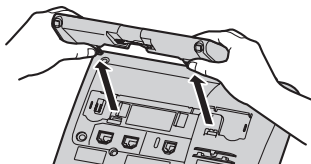

KX-NT553/KX-NT556/KX-NT505

- Возьмите подставку обеими руками.
- Осторожно поверните подставку в указанном направлении, пока она не будет снята с устройства.

Пример: KX-NT556

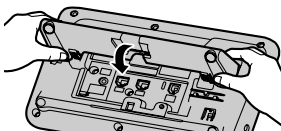

## Подключения

### KX-NT511

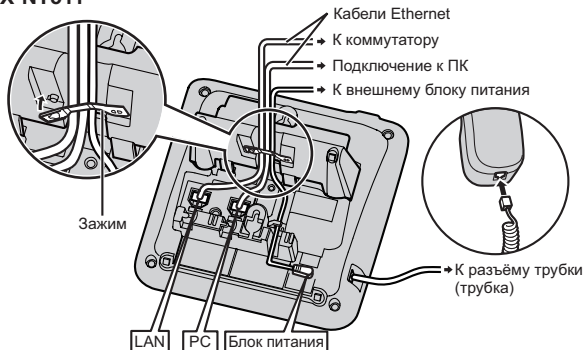

### KX-NT551

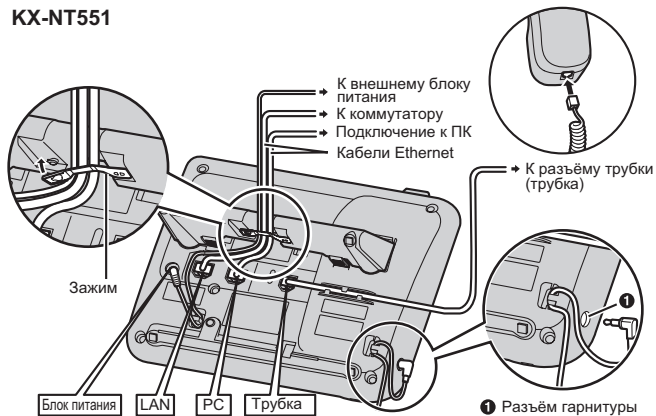

## KX-NT553/KX-NT556

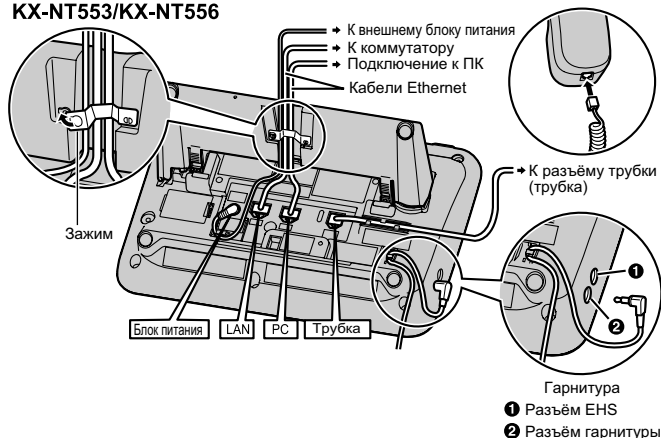

### Замечание

- При использовании телефонной гарнитуры учтите, что с данным устройством можно применять перечисленные ниже гарнитуры. (Выполнение всех операций с гарнитурами не гарантируется.)
  - Проводные гарнитуры (только KX-NT551/KX-NT553/KX-NT556)  
Panasonic RP-TCA400 или RP-TCA430
  - Гарнитуры EHS (только KX-NT553/KX-NT556)  
Отдельные гарнитуры марки Plantronics®

Актуальная информация по гарнитурам, проверенным на совместимость с данным устройством, приведена на следующем веб-сайте:

<http://panasonic.net/pcc/support/pbx/>

### При выборе кабелей Ethernet (не входят в комплект)

- Пользуйтесь гибкими кабелями без крышек разъемов. Не пользуйтесь кабелями с жестким покрытием, которое может порваться или треснуть при изгибе. Во избежание повреждения кабелей пользуйтесь кабелями, не выступающими за плоскость основания устройства.

## Установка и настройка

Подключайте кабели, как показано на следующей иллюстрации.

### Неправильно

кабель Ethernet



### Правильно

кабель Ethernet

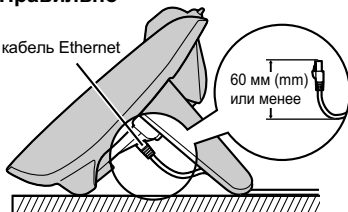

- Используйте прямой кабель Ethernet (не входит в комплект) категории 5е (или выше) диаметром не более 6,5 мм (mm).

### При подключении к коммутирующему концентратору

- При наличии PoE блок питания от сети переменного тока не требуется.\*1
  - KX-NT511PRU отвечает требованиям стандарта по PoE, Класс 2.
  - KX-NT551/KX-NT553/KX-NT556 отвечает требованиям стандарта по PoE, Класс 3.
- \*1 Только KX-NT511PRU/KX-NT551/KX-NT553/KX-NT556

### При подключении ПК

- Порт ПК не поддерживает PoE для подключения устройств.

### При подключении соединительных кабелей и блока питания сети переменного тока

- Убедитесь, что кабели Ethernet и шнур блока питания крепятся хомутами, чтобы не допустить повреждения разъемов.

## Настенный монтаж

### Замечание

- При выполнении настенного монтажа KX-NT553/KX-NT556 с модулем KX-NT505 сначала присоедините модуль KX-NT505 к KX-NT553/KX-NT556, а затем выполните их монтаж на стену. Присоединение модуля подробно описано в разделе "Присоединение KX-NT505 к KX-NT553/KX-NT556", Стр. 25.
- При выполнении монтажа KX-NT553/KX-NT556 с KX-NT505 на стену, можно присоединять только ОДИН модуль KX-NT505.
- Для KX-NT511 не требуется адаптер настенного монтажа. Поэтому, при монтаже на стену перейдите к шагу 3.

- 1 Вставьте лапки адаптера для настенного монтажа в соответствующие отверстия в основании, а затем сдвиньте его в направлении стрелки до щелчка.

### KX-NT551

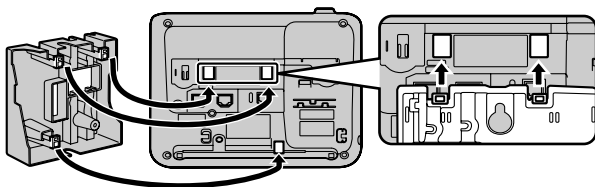

### KX-NT553/KX-NT556 с модулем KX-NT505

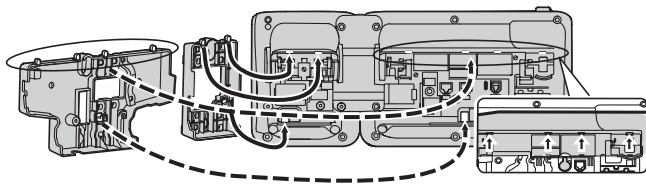

## Настенный монтаж

- Прикрепите адаптер(ы) для настенного монтажа к основанию с помощью винта(ов). (Рекомендуемый момент: от 0,4 Н·м (м) [4,08 кгс·см (см)] до 0,6 Н·м (м) [6,12 кгс·см (см)])
- Подсоедините кабели к устройству, как показано на рисунке ниже.
- Вверните в стену винты на расстоянии 83 мм (мм) или 100 мм (мм) и смонтируйте устройство на стену.

### KX-NT511

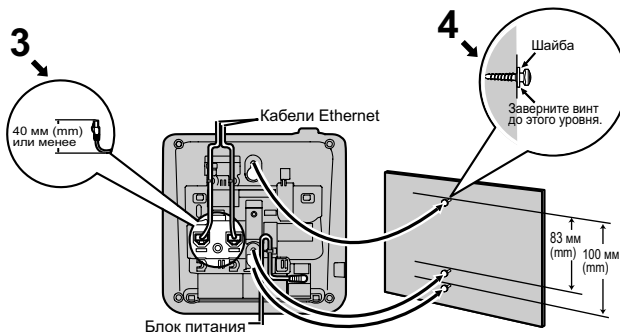



Пример: КХ-NT553/КХ-NT556 с модулем КХ-NT505

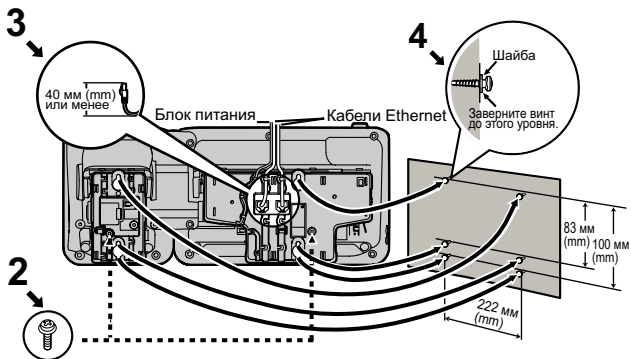





Один винт здесь

222 мм (mm)

Один винт здесь

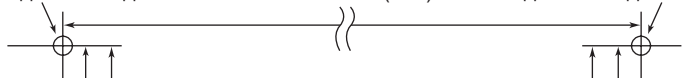

## ШАБЛОН ДЛЯ НАСТЕННОГО МОНТАЖА

1. Крепежные винты ввинчиваются в стену, как показано на рисунке.
2. Прикрепите аппарат к стене (винты должны войти в соответствующие выемки в корпусе).

### Замечание:

- Если КХ-NT505 монтируется рядом с КХ-NT553/КХ-NT556, оставьте между 2 винтами для IP-СТ и 2 винтами для КХ-NT505 расстояние 222 мм (mm), как показано выше. На данном шаблоне это расстояние сокращено, и его нужно отмерять.

для КХ-NT511/КХ-NT551/КХ-NT553/КХ-NT556

100 мм (mm)  
83 мм (mm)

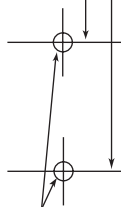

Один винт в любой точке

для КХ-NT505  
83 мм (mm)  
100 мм (mm)

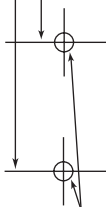

Один винт в любой точке

# Panasonic

## Қысқаша анықтамалық нұсқау

---

Жүйелі IP-телефон

Үлгі № **KX-NT511/KX-NT551**  
**KX-NT553/KX-NT556**

Жүйелі IP-телефонын (IP-PT) сатып алғаныңыз үшін алғыс білдіреміз. Өнімді пайдаланудан бұрын осы нұсқаулықты мұқият оқып шығып, осы нұсқаулықты келешекте пайдалану үшін сақтаңыз. Қосымша ақпарат алу үшін PBX нұсқаулығын қараңыз.

### Бұл өнім келесі PBX нұсқалары мен CODEC түрлерін қолдайды:

- KX-NS300/KX-NS500: PFMPR бағдарламалық жасақтама файлының нұсқасы 1.0000 немесе одан кейінгісі
- KX-NS1000: PCMPR бағдарламалық жасақтама файлының нұсқасы 3.0000 немесе одан кейінгісі\*1
- KX-NCP500/KX-NCP1000: PBMPR бағдарламалық жасақтама файлының нұсқасы 8.0000 немесе одан кейінгісі
- KX-TDE100/KX-TDE200: PMMPR бағдарламалық жасақтама файлының нұсқасы 8.0000 немесе одан кейінгісі
- KX-TDE600: PGMPR бағдарламалық жасақтама файлының нұсқасы 8.0000 немесе одан кейінгісі
- CODEC: G.722, G.711, G.729A

\*1 KX-NT511 үшін PCMPR бағдарламалық жасақтама файлының нұсқасы 3.0100 немесе одан кейінгісі

### Ашық бағдарламалық жасақтама ескертпесі

- Осы өнімнің бөлігі ашық бағдарламалық жасақтаманы пайдаланады.
- Ашық бағдарламалық жасақтама туралы толық ақпарат алу үшін келесі веб-торапқа өтіңіз:  
<http://panasonic.net/pcc/support/pbx/>

### Ескерту:

- Осы нұсқаулықта әрбір үлгі нөмірінің индексі қажет болмағанда берілмеген.
- Суреттер өнімнің өзінде көрсетілетіндерден өзгешеленуі мүмкін.

### Сауда белгілері

- Plantronics - Plantronics, Inc. компаниясының сауда белгісі немесе тіркелген сауда белгісі.
- Осында келтірілген басқа сауда белгілері тиісті иелерінің меншігі болып табылады.

# Өз қауіпсіздігіңіз үшін

Жарақат алу, өмірден айырылу, электрлік есеңгіреу, өрт тудыру және жабдықтың немесе меншіктің зақымдалуын болдырмау үшін төмендегі сақтық шараларын сақтаңыз.



### ЕСКЕРТУ

Ауыр жарақат алуға немесе өлімге әкелетін қауіпті білдіреді.

## Жалпы қауіпсіздік



- Бұл құрылғыны бөлшектемеңіз. Қауіпті электр тогына себеп болуы мүмкін. Құрылғыны тек білікті қызмет көрсететін маман бөлшектеуі немесе жөндеуі тиіс.
- Құрылғының тесіктеріне немесе басқа саңылауларына сымдар, түйреуіштер, т.б. заттарды салмаңыз.
- Өрт шығуына немесе электрлік есеңгіреуге жол бермеу үшін осы өнімді жаңбыр астында немесе ылғал жерде қалдырмаңыз.
- Айнымалы ток адаптеріне немесе қуат сымына су шашпаңыз не дымқыл қолмен ұстамаңыз. Солай жасау өрттің шығуына, электр тогының соғуына немесе жарақат алуға себеп болуы мүмкін. Егер олар дымқыл болса, айнымалы ток адаптері мен қуат сымын дереу ажыратыңыз да, өкілетті қызмет орталығына хабарласыңыз.
- Айнымалы ток адаптерін ұзақ уақыт бойы ұстамаңыз. Солай жасау аз деңгейлі күйікке себеп болады.



- Егер зақым құрылғының ішкі бөлшектеріне тисе, қуат кабелін немесе сымын дереу ажыратыңыз. Егер қуат желіден IP-PT [Ethernet бойынша қуат] берілсе, Ethernet кабелін ажыратыңыз. Басқаша, айнымалы ток адаптерінің сымын ажыратыңыз. Одан кейін, құрылғыны қызмет орталығына апарыңыз.



- Келесі жағдайлар орын алғанда құрылғыны айнымалы ток розеткасынан айырып, өнімді маман қызметіне көрсетіңіз:
  - A. Қуат сымы немесе көзі бүлінсе, тозса.
  - B. Егер құрылғыға төгіліп кетсе.
  - C. Егер құрылғы жауын астында қалса немесе суланса.
  - D. Егер құрылғы нұсқаулық бойынша да қалыпты жұмыс істемесе. Тек нұсқаулықта қамтылған басқару элементтерін реттеңіз. Дұрыс реттемеу өкілетті қызмет орталығына жөндетуге себеп болуы мүмкін.
  - E. Егер құрылғы құласа немесе зақымдалса.
  - F. Егер құрылғының өнімділігі төмендесе.
- Бұл телефон тұтқасында магнит бар, сондықтан кішігірім темір заттарды өзіне тартуы мүмкін.
- Құлақалқандар немесе құлаққаптар арқылы келетін дыбыстың деңгейі аса жоғары болса, есту қабілеті жоғалуы мүмкін.
- Егер зарядтағыштан түтін, әдеттен тыс иіс немесе шуыл шықса, оны розеткадан/Ethernet кабельдерінен ажыратыңыз. Бұл жағдайлар өрт шығуына немесе электрлік есеңгіреуге әкелуі мүмкін. Түтіннің тоқтағанын тексеріп, өкілетті қызмет көрсету орталығына хабарласыңыз.

### Орнату



- Айнымалы ток розеткасынан немесе қуат жабдығындағы шамадан асатын қуат қосылымдарын пайдаланбаңыз. Егер ток күшеюінен қорғайтын құрылғының номиналды қуаттылығы асса, өрттің шығуына себеп болуы мүмкін.
- Айнымалы ток адаптерінің сымын байламаңыз. Зақымдалған сым өрттің шығуына, электр тогының соғуына немесе қысқа тұйықтауға себеп болуы мүмкін.



- Құрылғы тек құрылғының белгісінде көрсетілген қуат көзі түріне ғана қосылуы тиіс.
- Айнымалы ток адаптерін айнымалы ток розеткасына толығымен тығыңыз. Солай жасамау электр тогының соғуына немесе өртке себеп болатын шамадан тыс ысуға себеп болуы мүмкін.

### Орналастыру



- Құрылғыға заттар құламайтындай және сұйықтықтар шашырамайтындай сақ болу керек. Осы құрылғыға шамадан тыс түтін, шаң, ылғал, механикалық діріл, соққы немесе тікелей күн сәулесіне тигізбеңіз.
- Осы құрылғының үстіне ауыр заттар қоймаңыз.

## Өз қауіпсіздігіңіз үшін



- Осы құрылғыны тегіс бетке қойыңыз.
- Тиісті желдетуді қамтамасыз ету үшін құрылғы айналасында 10 см (см) бос аралықты қалдырыңыз.

### Қабырғаға орнату



- Құрылғы бекітілетін қабырғаның құрылғыны тіреу үшін күші жеткілікті екендігіне көз жеткізіңіз (шамамен 2,0 кг (kg)).
- Құрылғымен бірге тек қосымша қабырғаға орнату жинағын пайдаланыңыз. Қабырғаға орнату жинағы қажетті бұрандаларды, шайбаларды және қабырғаға орнату адаптерін қамтиды.
- Бұрандаларды қабырғаға енгізген кезде, қабырғадағы ешқандай металл тақтайшаларға, сым тақтайшаларына не металл тақталарға тимеңіз.
- Осы құрылғыны одан ары пайдаланбайтын болсаңыз, оны қабырғадан бөлшектеніңіз.



### НАЗАР АУДАРЫҢЫЗ

Жеңіл жарақат немесе құрылғының не басқа жабдықтың зақымдалуына әкелетін қауіпті білдіреді.



- Құрылғыны флуоресцентті лампалар, моторлар мен теледидар сияқты электр шуды шығаратын жылыту жабдықтары мен құрылғыларынан ары ұстаңыз. Шу көздері құрылғының жұмысына кедергі келтіруі мүмкін. Сондай-ақ оны температурасы 0 °C төмен немесе 40 °C жоғары болатын бөлмелерге қоюға болмайды.



- Құрылғыны жұмсақ матамен сүртіңіз. Құрылғыны тегістегіш ұнтақ немесе бензин не еріткіш сияқты химиялық заттармен тазаламаңыз.
- Телефон тұтқасы мен тегіс кабель қақпағы шок алу қаупін төндірді. Телефон тұтқасының ілгегі мен тегіс кабель қақпағын балалардан аулақ ұстаңыз.
- Қосқыштардың зақымдалуына жол бермеу үшін пайдалану барысында құлаққаптың бос аралығы бар екендігіне және тығыз тартылмағанына көз жеткізіңіз.
- Құрылғыларды EHS тесігіне не құлаққап тесігіне жалғау үшін пайдаланылған сымдардың ұзындығы 3 м (m) кем болуы қажет.
- Ұзақ уақытта пайдаланбай қалдырылған кезде құрылғыны АТ розеткасынан ажыратыңыз. Құрылғы қуатты PoE қуат көзінен қабылдаған кезде, Ethernet кабельдерін ажыратыңыз.
- Panasonic айнымалы ток адаптерін пайдаланыңыз.
- Айнымалы ток адаптері негізгі ажырату құралы ретінде қолданылады. Айнымалы ток розеткасы құрылғының жанында орнатылғанына және оған қол жеткізуге болатынына көз жеткізіңіз.
- Құрылғы қабырғаға орнатылған кезде, кабельдердің қабырғаға берік бекітілгеніне көз жеткізіңіз.



### Ескерту:

- Егер құрылғы дұрыс жұмыс істемесе, АТ адаптер сымы мен Ethernet кабельдерін ажыратыңыз да, содан кейін қайтадан жалғаңыз.
- Егер қоңырау шалудағы мәселелер туындаса, Ethernet кабелін ажыратыңыз және белгілі жұмыс істейтін IP-РТ құрылғысын жалғаңыз. Егер белгілі жұмыс істейтін IP-РТ дұрыс қызмет етсе, бүлінген IP-РТ құрылғысын өкілетті Panasonic зауыттық қызмет көрсету орталығына жөндетіңіз. Егер белгілі жұмыс істейтін IP-РТ дұрыс қызмет етпесе, PBX және Ethernet кабелін тексеріңіз.
- Егер қуат іркілісі орын алса, IP-РТ дұрыс жұмыс істемеуі мүмкін. Апаттық жағдайда қашықтағы жерлерде пайдалануға қол жетімді, жергілікті қуатқа тәуелсіз, бөлек телефонның бар екендігіне көз жеткізіңіз.
- IP мекенжайлары сияқты IP-РТ желісін орнату туралы ақпаратты АТС орнату нұсқаулығынан қараңыз.
- Дисплейде қате туралы хабарлама көрсетілсе, дилермен немесе желі әкімшісімен кеңесіңіз.
- Тек тиісті Panasonic телефон тұтқасын пайдаланыңыз.

---

## Маңызды қауіпсіздік нұсқаулары

Осы құрылғыны қолданғанда өрт, электр есеңгіреу және адамды жарақаттау мүмкіндігін азайту үшін негізгі қауіпсіздік нұсқаулары орындалуы тиіс, соның ішінде:

- Бұл құрылғыны судың жанында, мысалы, ванна, жуынатын шұңғыл, ас үй шұңғылы немесе кір жуатын шұңғыл, дымқыл жертөле немесе хауыздың жанында қолдануға болмайды.
- Телефонды (сымды түрлерінен басқа) найзағай кезінде қолданбаңыз. Жарықтан электр тогының соғу қаупі орын алуы мүмкін.
- Телефонды газ аққан орынның жанында газ аққаны туралы хабарлау үшін пайдаланбаңыз.

### **БҰЛ НҰСҚАУЛАРДЫ САҚТАҢЫЗ**

### Қосымша ақпарат

Өндіру елі	Вьетнам
Өндірушінің аты	Панасоник Систем Нетворкс Ко., Лтд.
Өндірушінің мекенжайы	1-62, 4-чөме, Миношима, Хаката-ку, Фукуока 812-8531, Жапония
Пайдалану уақыты	7 жыл
Тұтынушыларды қолдау	Уәкілетті ұйым: ООО «Панасоник Рус» Филиалы, Қазақстан, 050050, Алматы қ., Сейфуллин көш., 284. Тел.: +7 (727) 298 09 09 Қазақстан бойынша ақысыз қоңырау шалу үшін: 8-8000-809-809

#### Жазба:

- Өнімде немесе картон қорапта орналасқан сериялық нөмірден өндіру күнін анықтауға болады.

Сериялық нөмір: 3 F A XX (XXXXXX)

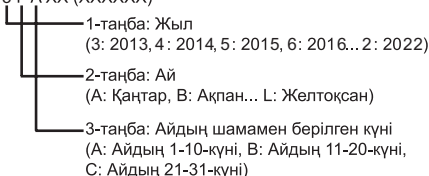

- Өнімді жергілікті ережелерге сай тастаңыз.

## Бөлшектер туралы ақпарат

### Қосылған бөлшектер

Телефон тұтқасы (1)	Телефон тұтқасының сымы (1)	Айнымалы ток адаптері (1)*1	Қабырғаға бекітілетін бұрандалар (2)*2
			
Тақтайша (1)			
<p>KX-NT511</p> 	<p>KX-NT551</p> 	<p>KX-NT553/KX-NT556</p> 	

- \*1 KX-NT511ARU және KX-NT511PRU бірдей айнымалы ток адаптерін пайдаланады.  
 – Айнымалы ток адаптері тек KX-NT511ARU үлгісінде қамтылған.  
 – Ол KX-NT511PRU үлгісінде қамтылмаған. Қажет болса, келесі айнымалы ток адаптерін сатып алыңыз. Қосымша ақпарат алу үшін, дилермен ақылдасыңыз.  
 – Бөлшек нөмірі: PNLV226CE

- \*2 KX-NT511ARU/KX-NT511PRU ғана

### Қосымша керек-жарақтар

	KX-NT511	KX-NT551	KX-NT553/ KX-NT556
Айнымалы ток адаптері*1	—	KX-A239BX (PQLV206CE)	
Қабырғаға орнату жинағы	—	KX-A432X	KX-A433X
48 түймелі қондырма модулі	—	—	KX-NT505X*2

\*1 Қосымша АТ адаптеріне тапсырыс беру үшін "KX-A239BX" модель нөмірі ("PQLV206CE" емес) арқылы тапсырыс беріңіз. KX-NT505X үлгісімен де пайдалануға болады.

\*2 KX-NT505X үлгісінің келесі керек-жарақтары бар.

Тақтайша (1)	Қабырғаға орнату адаптері (1)	Қабырғаға бекітілетін бұрандалар (3)*1	Тақтайшаға арналған бұрандалар (2)
			

\*1 KX-NT505X қабырғаға бекіту үшін екі бұранда.  
Қабырғаға орнату адаптерін құрылғыға бекіту үшін бір бұранда.

## Басқару элементтерінің орындары

KX-NT511

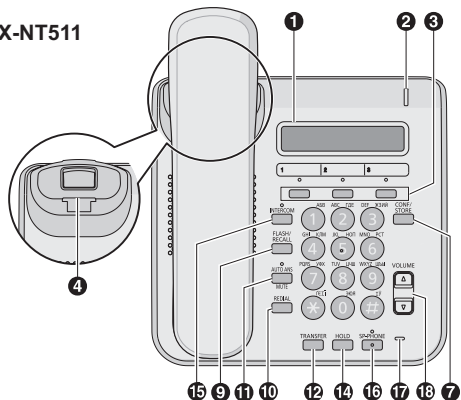

KX-NT551

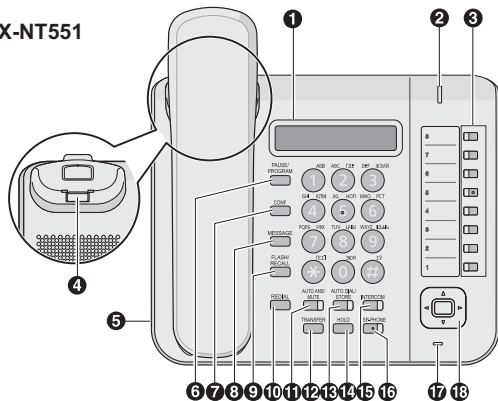

KX-NT553  
KX-NT556

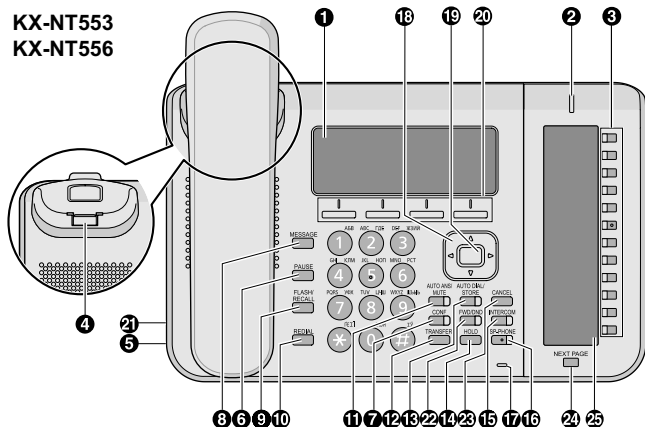

- 1 Негізгі СКД (Сұйық кристалды дисплей):**  
KX-NT511/KX-NT551: 1 желі, KX-NT553: 3 желі,  
KX-NT556: 6 желі
- 2 Хабарлама/Қоңырау шамы\*<sup>1</sup>:**  
Ішкі қоңырау қабылдаған кезде, шам жасыл түспен жыпықтайды, ал сыртқы қоңырау қабылдаған кезде шам қызыл түспен жыпықтайды. Хабарлама қалдырылған кезде, шам қызыл түспен жанып тұрады.
- 3 Икемді ОТС түймешіктері:** Сыртқы желіні ұстап қалу немесе пернеге тағайындалған мүмкіндікті орындау үшін пайдаланылады.
- 4 Телефон тұтқасының ілгегі:** Құрылғы қабырғаға орнатылған кезде телефон тұтқасының тұрақты ілінгенін қамтамасыз етеді.
- 5 Құлаққап тесігі\*<sup>2</sup>**

- 6 **PAUSE/PROGRAM** (KX-NT551 ғана): Телефон нөмірін сақтаған кезде кідіріс енгізу үшін пайдаланылады. Бұл түймешік сондай-ақ осы құрылғыны бағдарламалау үшін пайдаланылады.  
**PAUSE** (KX-NT553/KX-NT556 ғана): Телефон нөмірін сақтаған кезде кідіріс енгізу үшін пайдаланылады.
- 7 **CONF/STORE** (KX-NT511 ғана): Конференциялық сөйлесуді орнату үшін пайдаланылады.  
**CONF** (KX-NT551/KX-NT553/KX-NT556 ғана): Конференциялық сөйлесуді орнату үшін пайдаланылады.
- 8 **MESSAGE\*2**: Көрсетуді күтетін хабарламаны қалдыру немесе көрсетуді күтетін хабарламаны қалдырған тарапқа жауап қоңырау шалу үшін пайдаланылады.
- 9 **FLASH/RECALL**: Ағымдағы қоңырауды ажырату және тұтқаны қоймай басқа қоңырау шалу үшін пайдаланылады.
- 10 **REDIAL**: Соңғы рет терілген нөмірді қайта теру үшін пайдаланылады.
- 11 **AUTO ANS/MUTE**: Кіріс қоңырауды автоматты режимде қабылдау немесе сөйлесу барысында микрофон/телефон дыбысын өшіру үшін пайдаланылады.
- 12 **TRANSFER**: Қоңырауды басқа тарапқа тасымалдау үшін пайдаланылады.
- 13 **AUTO DIAL/STORE\*2**: Жүйелік/жеке нөмірді жылдам теру немесе бағдарлама өзгерістерін сақтау үшін пайдаланылады.
- 14 **HOLD**: Қоңырауды ұстап тұру үшін қолданылады.
- 15 **INTERCOM**: Ішкі қоңырауларды шалу не қабылдау үшін пайдаланылады.
- 16 **SP-PHONE (Спикерфон)**: Зорайтқыш әрекеттерін орындау үшін пайдаланылады.
- 17 **Микрофон**: Қолсыз сөйлесу үшін қолданылады.

## Басқару элементтерінің орындары

---

- 18 **VOLUME** (KX-NT511 ғана): Дыбыс деңгейін немесе дисплей кереғарлығын баптау үшін пайдаланылады.  
**Шарлау пернесі** (KX-NT551/KX-NT553/KX-NT556 ғана): Дыбыс деңгейі мен дисплей кереғарлығын баптау немесе қалаған элементтерді таңдау үшін пайдаланылады.
- 19 **ENTER**\*3: Таңдалған элементті тағайындау үшін пайдаланылады.
- 20 **Soft Buttons (S1-S4)**\*3: S1-S4 (сол жақтан оңжаққа қарай орналасады) дисплейдің төменгі жолағында көрсетілген элементті таңдау үшін пайдаланылады.
- 21 **EHS (Электронды тұтқа ауыстырып-қосқышы) ұясы**\*3
- 22 **FWD/DND**\*3: Кеңейтіміңізде "Қоңырауды бағыттау" не "Мазаламау" режимін қосу үшін пайдаланылады.
- 23 **CANCEL**\*3: Таңдалған элементті болдырмау үшін пайдаланылады.
- 24 **NEXT PAGE**\*3: Бетте Өздігінен белгілеу мүмкіндігін қосу үшін пайдаланылады.
- 25 **Қосымша СКД**\*3: 12 желі

\*1 KX-NT511 үшін ішкі қоңырау қабылдаған кезде шам қызыл түспен жыпылықтайды.

\*2 KX-NT551/KX-NT553/KX-NT556 ғана

\*3 KX-NT553/KX-NT556 ғана



## Телефонды қолдану алдында

<b>Зорайтқыштың дыбыс деңгейі</b>
Зорайтқыш арқылы сөйлесу кезінде Дыбыс деңгейін баптау үшін [▲] немесе [▼] басыңыз.
<b>Телефон тұтқасы/Телефон тұтқасының дыбыс деңгейі*1</b>
Телефон тұтқасын немесе құлаққаптарды пайдалану кезінде Дыбыс деңгейін баптау үшін [▲] немесе [▼] басыңыз.
<b>Қоңырау шалушы құралының дыбыс деңгейі</b>
Тұтқа қойылған немесе қоңырау қабылдаған кезде Дыбыс деңгейін баптау үшін [▲] немесе [▼] басыңыз.
<b>СКД кереғарлығы (Негізгі СКД үшін)*2</b>
Тұтқа қойылған кезде 1. <b>ПРОГР</b> виртуалды түймешігін басыңыз (S1).*3 2. <b>⓪</b> <b>①</b> енгізіңіз. 3. [ENTER] түймешігін басыңыз.*4 4. СКД кереғарлығын баптау үшін [▲] немесе [▼] түймешігін басыңыз. 5. [ENTER] түймешігін басыңыз.*4 6. [CANCEL] түймешігін басыңыз.*5

\*1 Егер телефон тұтқасынан немесе құлаққаптан өзіңіздің дауысыңызды естісеңіз, дыбыс деңгейін азайтыңыз.

\*2 KX-NT553/KX-NT556 қосымша СКД кереғарлығын өзгерту үшін **⓪** **⑤** санын 2 енгізу қажет.

\*3 KX-NT511 үшін икемді ОТС түймешіктерін 2 секундтан артық басып, ұстап тұрыңыз.

KX-NT551 үшін [PAUSE/PROGRAM] басыңыз.

\*4 KX-NT511 үшін [CONF/STORE] басыңыз.

KX-NT551 үшін [AUTO DIAL/STORE] басыңыз.

\*5 KX-NT511 үшін тұтқаны алыңыз да, кейін тұтқаны қойыңыз.

KX-NT551 үшін [PAUSE/PROGRAM] басыңыз.

## Телефонды қолдану алдында

### Қоңырау дауысы

1. **ПРОГР** виртуалды түймешігін басыңыз (S1).<sup>\*1</sup>
2. Икемді ОТС түймешігін немесе [INTERCOM] 2 рет басыңыз.
3. Теру пернелерін (0-9) пайдаланып 2 санды (01-30) енгізіңіз немесе қоңырау дауысын таңдау үшін [**▲**] немесе [**▼**] түймешігін басыңыз.
4. [ENTER] түймешігін басыңыз.<sup>\*2</sup>
5. [CANCEL] түймешігін басыңыз.<sup>\*3</sup>

### СКД ең жарығы <sup>\*4</sup>

Тұтқа қойылған кезде

1. **ПРОГР** виртуалды түймешігін басыңыз (S1).<sup>\*1</sup>
2. **①④** енгізіңіз.
3. [ENTER] түймешігін басыңыз.<sup>\*2</sup>
4. СКД көмескі жарығы режимін таңдау үшін сандық пернені басыңыз.  
**①**: Автоматты  
**①**: Әрқашан ҚОСУЛЫ  
**②**: Әрқашан ӨШІРУЛІ
5. [ENTER] түймешігін басыңыз.<sup>\*2</sup>
6. [CANCEL] түймешігін басыңыз.<sup>\*3</sup>

<sup>\*1</sup> KX-NT511 үшін икемді ОТС түймешіктерін 2 секундтан артық басып, ұстап тұрыңыз.

KX-NT551 үшін [PAUSE/PROGRAM] басыңыз.

<sup>\*2</sup> KX-NT511 үшін [CONF/STORE] басыңыз.

KX-NT551 үшін [AUTO DIAL/STORE] басыңыз.

<sup>\*3</sup> KX-NT511 үшін тұтқаны алыңыз да, кейін тұтқаны қойыңыз.

KX-NT551 үшін [PAUSE/PROGRAM] басыңыз.

<sup>\*4</sup> KX-NT551/KX-NT553/KX-NT556 ғана

## Функция әрекеттері

### Қоңырау шалу

#### Қоңырау шалу

##### [Кеңейтімге]

1. Тұтқаны алыңыз.
2. Кеңейтім нөмірін теріңіз.

##### [Сыртқы тарапқа]

1. Тұтқаны алыңыз.
2. Икемді ОТС түймешігін басыңыз.
3. Сыртқы тараптың телефон нөмірін теріңіз.

#### Нөмірді қайта теру

1. Тұтқаны алыңыз.
2. [REDIAL] түймешігін басыңыз.

#### Нөмірді жедел теру

1. Тұтқаны алыңыз.
2. Жедел теру нөмірін теріңіз.

#### Домофонға қоңырау шалу

1. Тұтқаны алыңыз.
2. \*31 енгізіңіз.
3. Домофон нөмірін (2 сан) енгізіңіз.
4. Растау дыбысынан кейін, сөйлеңіз.

#### Жүйелік жылдам теру нөмірі

1. Тұтқаны алыңыз.
2. \*\* енгізіңіз.\*1
3. Жүйелік жылдам теру нөмірін енгізіңіз (3 сан).

\*1 KX-NT551/KX-NT553/KX-NT556 үшін, сондай-ақ, [AUTO DIAL/STORE] түймешігін басуға болады.

## Функция әрекеттері

### Жеке жылдам теру нөмірі

#### [Сақтау үшін]

1. Тұтқаны алыңыз.
2. \*③① енгізіңіз.
3. Жеке жылдам теру нөмірін енгізіңіз (2 сан).
4. Сақталатын телефон нөмірін (ең көбі 32 сан) енгізіңіз.\*<sup>1</sup>
5. # түймешігін басыңыз.
6. Растау дыбысынан кейін, тұтқаны қойыңыз.

#### [Теру үшін]

1. Тұтқаны алыңыз.
2. \*①\* енгізіңіз.\*<sup>2</sup>
3. \* енгізіңіз.
4. Жеке жылдам теру нөмірін енгізіңіз (2 сан).

### Бір тию арқылы теру

#### [Сақтау үшін]

1. **ПРОГР** виртуалды түймешігін басыңыз (S1).<sup>\*3</sup>
2. Икемді ОТС түймешігін басыңыз.
3. ② енгізіңіз.
4. Сақталатын телефон нөмірін (ең көбі 32 сан) енгізіңіз.\*<sup>4</sup>
5. [ENTER] түймешігін басыңыз.\*<sup>4</sup>
6. Сақталатын мәтінді (ең көбі 12 сан) енгізіңіз.\*<sup>5</sup>
7. [ENTER] түймешігін басыңыз.\*<sup>5</sup>
8. [CANCEL] түймешігін басыңыз.\*<sup>6</sup>

#### [Теру үшін]

1. Тұтқаны алыңыз.
2. Түймешікті бір рет басу арқылы нөмірді теру түймешігі ретінде тағайындалған икемді ОТС түймешігін басыңыз.

\*1 Сыртқы телефон нөмірінің алдында сыртқы желіге кіру нөмірін енгізіңіз.

\*2 KX-NT551/KX-NT553/KX-NT556 үшін, сондай-ақ, [AUTO DIAL/STORE] түймешігін басуға болады.

\*3 KX-NT511 үшін икемді ОТС түймешіктерін 2 секундтан артық басып, ұстап тұрыңыз.

KX-NT551 үшін [PAUSE/PROGRAM] басыңыз.

\*4 KX-NT511 үшін [CONF/STORE] басыңыз.

KX-NT551 үшін [AUTO DIAL/STORE] басыңыз.

\*5 KX-NT553/KX-NT556 ғана

- \*6 КХ-NT511 үшін тұтқаны алыңыз да, кейін тұтқаны қойыңыз.  
КХ-NT551 үшін [PAUSE/PROGRAM] басыңыз.

### Сөйлесу барысында

#### Қоңырауды ұстап тұру

##### **[Ұстап тұру үшін]**

1. [HOLD] түймешігін басыңыз.
2. Растау дыбысынан кейін, тұтқаны қойыңыз.

##### **[Ұстап тұрған кеңейтімде нөмірді шығару үшін]**

1. Тұтқаны алыңыз.
2. Икемді ОТС түймешігін немесе [INTERCOM] басыңыз.

##### **[Басқа кеңейтімнен сыртқы қоңырауды шығару үшін]**

1. Тұтқаны алыңыз.
2. Икемді ОТС түймешігін басыңыз.

#### Қоңырауды бұру

##### **[Кеңейтімге]**

1. [TRANSFER] түймешігін басыңыз.
2. Растау дыбысынан кейін, кеңейтім нөмірін теріңіз.
3. Сөйлеңіз.
4. Тұтқаны қойыңыз.

##### **[Сыртқы тарапқа]**

1. [TRANSFER] түймешігін басыңыз.
2. Растау дыбысынан кейін, икемді ОТС түймешігін басыңыз.
3. Сыртқы телефон нөмірін теріңіз.
4. Сөйлеңіз.
5. Тұтқаны қойыңыз.

## Телефонды қажеттіліктеріңізге сай орнату

**Мазаламау**

1. Тұтқаны алыңыз.
2. \*7① енгізіңіз.
3. Параметрді таңдау үшін сандық пернені басыңыз.  
 ①: Сыртқы мен ішкі қоңыраулардың екеуі де  
 ②: Тек сыртқы қоңыраулар  
 ③: Тек ішкі қоңыраулар
4. "Мазаламау" режимін қосу үшін ① енгізіңіз.  
 "Мазаламау" режимінен шығу үшін ② енгізіңіз.
5. Растау дыбысынан кейін, тұтқаны қойыңыз.

**Уақыт бойынша еске салу****[Орнату үшін]**

1. Тұтқаны алыңыз.
2. \*7⑥① енгізіңіз.
3. Сағат пен минутты (4 сан) енгізіңіз.
4. Егер 12 сағаттық уақыт көрсету орнатылған болса, ② (AM) немесе ③ (PM) енгізіңіз.
5. ④ (1 рет) немесе ⑤ (күнделікті) енгізіңіз.
6. Растау дыбысынан кейін, тұтқаны қойыңыз.

**[Болдырмау үшін]**

1. Тұтқаны алыңыз.
2. \*7⑥② енгізіңіз.
3. Растау дыбысынан кейін, тұтқаны қойыңыз.

**[Қоңырауды тоқтату немесе қайтадан жауап беру үшін]**

1. [INTERCOM] басыңыз да, тұтқаны алыңыз.

### Пайдалы мүмкіндіктер

#### Конференциялық сөйлесу

##### **【Сөйлесу барысында басқа тараптарды қосу үшін】**

1. [CONF] түймешігін басыңыз.\*<sup>1</sup>
2. Растау дыбысынан кейін, қосылатын тараптың телефон нөмірін теріңіз.
3. Жаңа тараппен сөйлесіңіз.
4. [CONF] түймешігін басыңыз.\*<sup>1</sup>
5. Растау дыбысынан кейін, бірнеше тараппен сөйлесіңіз.

##### **【Конференциядан шығу үшін】**

1. [CONF] түймешігін басыңыз.\*<sup>1</sup>
2. Растау дыбысынан кейін, тұтқаны қойыңыз.

\*<sup>1</sup> KX-NT511 үшін [CONF/STORE] басыңыз.

### Жұмыс орнынан кетпес бұрын

#### Қоңырауды бұру

1. Тұтқаны алыңыз.
2. \*⑦① енгізіңіз.
3. Осы мүмкіндікті қолданатын қоңыраулардың түрлерін таңдау үшін сандық пернені басыңыз.  
①: Сыртқы мен ішкі қоңыраулардың екеуі де  
②: Тек сыртқы қоңыраулар  
③: Тек ішкі қоңыраулар
4. Күйді таңдау үшін сандық пернені басыңыз.  
②: Барлық қоңыраулар  
③: Бос емес кезінде  
④: Жауап жоқ кезінде  
⑤: Бос емес/жауап жоқ кезінде  
①: Болдырмау\*<sup>1</sup>
5. Кеңейтім нөмірін енгізіңіз де, содан кейін # енгізіңіз немесе ОТС желісіне кіру нөмірін, сыртқы телефон нөмірін және # енгізіңіз.
6. Растау дыбысынан кейін, тұтқаны қойыңыз.



\*1 Егер 4-қадамда ② енгізілсе, 5-қадамын өткізіп жіберуге болады.

## Жеке белгілеу (KX-NT553/KX-NT556 ғана)

KX-NT553/KX-NT556 үлгісінің 12 икемді түймешіктері мен түймешіктердің жанында орналасқан СҚД экраны бар. Әр элементке өзінің тиісті икемді түймешігінің функциясына сай болу үшін жеке немесе жүйелік бағдарламалау арқылы СҚД экранында ат қойылуы мүмкін. Сонымен қатар, KX-NT553 (KX-NT556) икемді түймешіктері 2 (3) "бетке" топтастырылып, жалпы 24 (36) элементті 12 икемді түймешікке тағайындауға мүмкіндік береді. [NEXT PAGE] пернесін басу арқылы беттер арасында келесідей ауысуға болады:

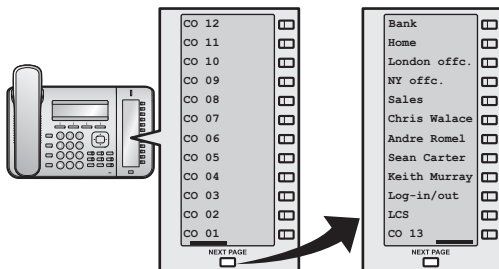

### Түймешікті бір рет басу арқылы нөмірді теру түймешігін сақтау және Өздігінен белгіленетін СҚД экраны үшін көрсетілген мәтінді орнату

1. **ПРОГР** виртуалды түймешігін басыңыз (S1).
2. Икемді ОТС түймешігін басыңыз немесе [NEXT PAGE] пернесін басып, икемді ОТС түймешігін басыңыз.
3. ② енгізіңіз.
4. Сақталатын телефон нөмірін (ең көбі 32 сан) енгізіңіз.\*1
5. [ENTER] түймешігін басыңыз.
6. Сақталатын мәтінді (ең көбі 12 сан) енгізіңіз.
7. [ENTER] түймешігін басыңыз.
8. [CANCEL] түймешігін басыңыз.

\*1 Сыртқы телефон нөмірінің алдында сыртқы желіге кіру нөмірін енгізіңіз.

# Орнату және баптау

### Ескерту:

- Panasonic компаниясы қате орнату немесе осы құжаттамаға сәйкес емес жұмыстан пайда болатын ақаулықтардан болатын жарақаттар не мүліктің зақымдалуына жауапкершілігін көтермейді.

## КХ-NT505 құрылғысын КХ-NT553/КХ-NT556 құрылғысына бекіту

КХ-NT505 құрылғысы 48 қосымша икемді ОТС түймешіктерін бұл құрылғыға қосуға мүмкіндік береді. Бұл түймешіктер сыртқы желіні ұстап қалу, бір тию арқылы қоңырау шалу немесе пернеге тағайындалған мүмкіндікті орындау үшін пайдаланылады.



1. Құрылғыңыздағы тегіс кабельдің қақпағын ашыңыз.

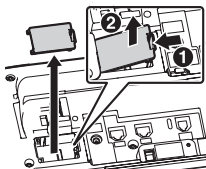

2. Құрылғыңызға КХ-NT505 үлгісін 2 бұранданың көмегімен бекітіңіз\*1.

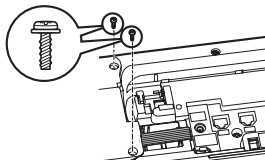

3. Тегіс кабельді қосқышқа (1) жалғап, кейін кабельді көрсетілгендей аздап бүгіңіз (2).

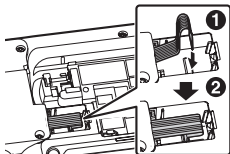

4. Қақпақты жабыңыз.

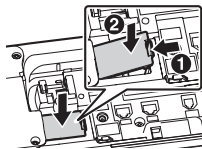

\*1 КХ-NT505Х жинағында қамтылған.

## НАЗАР АУДАРЫҢЫЗ:

- 48 түймелі қондырма модулін орнату немесе жоюдың алдында айнымалы ток адаптері (жалғанған болса) мен айырып-қосқыш хабқа қосылған Ethernet кабелін ажырату арқылы құрылғыны өшіріңіз.

## Ескерту:

- 48 түймелі қондырма модулінің 4 данасына дейін жалғана алады. Егер 2 не одан көп түймелі модульдері жалғанса, айнымалы ток адаптері екінші түймелік модульге қосылуы тиіс. Егер тек 1 түймелі модуль жалғанса, айнымалы ток адаптері қажет емес.
- Тек Panasonic айнымалы ток адаптерін пайдаланыңыз. “Қосымша керек-жарақтар”, бет 8 қараңыз.

## Тіректі орнату

### KX-NT511/KX-NT551

- 1 Тіректің ұстағыштарын құрылғыда орналасқан ілгектерге салыңыз.
- 2 Тіректі көрсетілген бағытпен орнында құлыптанғанша мұқият итеріңіз. Тірек орнатылады.

Мысал: KX-NT551

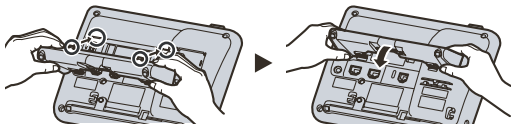

### KX-NT553/KX-NT556/KX-NT505

- 1 Тіректің ұстағыштарын (A) құрылғыда орналасқан ілгектерге салыңыз.
- 2 Тіректі көрсетілген бағытпен орнында құлыптанғанша мұқият итеріңіз. Тірек жоғары күйде орнатылады.

Мысал: KX-NT556

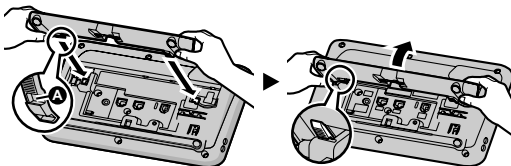

### Тіректі алып тастау

#### KX-NT511/KX-NT551

- 1 Тіректің ілмектерін көрсетілгендей тартып, оны көрсетілген бағытта алыңыз.

Мысал: KX-NT551

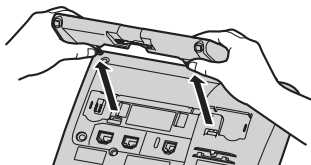

#### KX-NT553/KX-NT556/KX-NT505

- 1 Тіректі екі қолмен ұстаңыз.
- 2 Тіректі көрсетілген бағытпен босатылғанша мұқият айналдырыңыз.

Мысал: KX-NT556

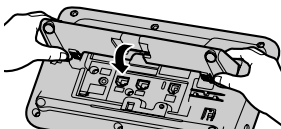

Қосылымдар

KX-NT511

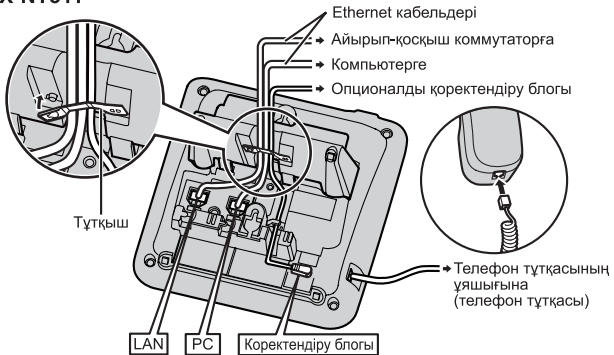

KX-NT551

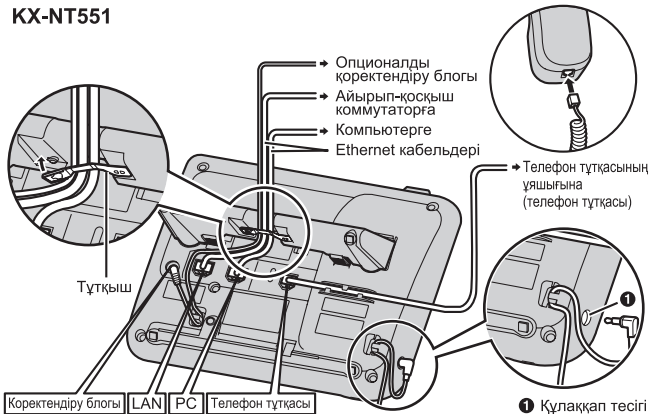

## Орнату және баптау

### KX-NT553/KX-NT556

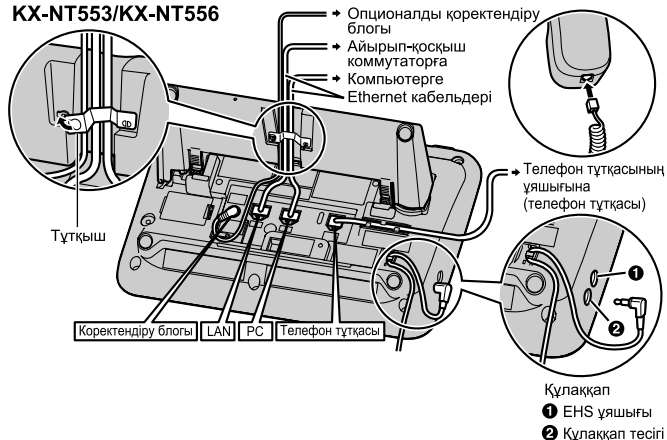

### Ескерту:

- Құлаққаптарды жалғау кезінде келесі құлаққаптарды осы құрылғымен пайдалануға болады. (Құлаққаптармен барлық әрекеттерге кепіл берілмейді.)
    - Сымды құлаққаптар (KX-NT551/KX-NT553/KX-NT556 ғана)  
Panasonic RP-TCA400 немесе RP-TCA430
    - EHS құлаққаптары (KX-NT553/KX-NT556 ғана)  
Таңдалған Plantronics® құлаққаптары
- Осы құрылғыда сынаудан өткізілген құлаққаптар туралы жаңа ақпаратты келесі веб-тораптардан қараңыз:  
<http://panasonic.net/pcc/support/pbx/>

### Ethernet кабельдерін таңдау кезінде (жинаққа қосылмаған)

- Тесік қақпақтары жоқ икемді кабельдерді пайдаланыңыз. Қаптамасы қатты кабельдерді пайдаланбаңыз, олар бүгілген кезде тозуы не бұзылуы мүмкін. Кабельдердің зақымдалуына жол бермеу үшін негіздің төменгі жағынан шығып кетпейтін кабельдерді пайдаланыңыз.

Кабельдерді келесі суретте көрсетілгендей жалғаңыз.

### Дұрыс емес

Ethernet  
кабелі

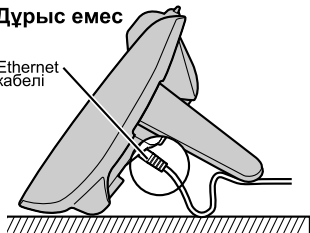

### Дұрыс

Ethernet кабелі

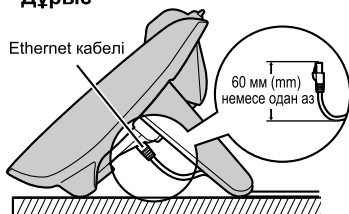

- Диаметрі 6,5 мм (mm) немесе одан аз тікелей CAT 5e (немесе одан жоғары) Ethernet кабелін (бірге берілмейді) қолданыңыз.

### Байланыстырғыш концентраторға жалғау кезінде

- Егер PoE қол жетімді болса, айнымалы ток адаптері қажет емес.\*1
- KX-NT511PRU 2-класс PoE стандартына сай келеді.
- KX-NT551/KX-NT553/KX-NT556 3-класс PoE стандартына сай келеді.

\*1 KX-NT511PRU/KX-NT551/KX-NT553/KX-NT556 ғана

### Компьютерді жалғау кезінде

- ДК порты жалғанған құрылғылар үшін PoE қолдау көрсетпейді.

### Кабельдер мен айнымалы ток адаптерін жалғау кезінде

- Қосқыштардың зақымдалуына жол бермеу үшін Ethernet кабельдері мен айнымалы ток адаптерінің сымы қысылып тұрғанына көз жеткізіңіз.

# Қабырғаға орнату

### Ескерту:

- KX-NT553/KX-NT556 үлгісін KX-NT505 құрылғысымен қабырғаға орнату кезінде, KX-NT505 құрылғысын KX-NT553/KX-NT556 үлгісіне алдымен бекітіп, кейін оларды қабырғаға орнатыңыз. Бекіту туралы ақпарат алу үшін “KX-NT505 құрылғысын KX-NT553/KX-NT556 құрылғысына бекіту”, бет 22 қараңыз.
  - KX-NT553/KX-NT556 үлгісін KX-NT505 құрылғысымен қабырғаға орнату кезінде тек БІР KX-NT505 бекітіле алады.
  - KX-NT511 үшін қабырғаға орнату адаптері қажет емес. Қабырғаға орнату кезінде 3-қадамға өтіңіз.
- 1** Қабырғаға орнату адаптерінің ілмегін негіздегі арнайы саңылауларға салыңыз да, содан кейін қабырғаға орнату адаптерін тіл бағытымен бекітілгенше жылжытыңыз.

### KX-NT551

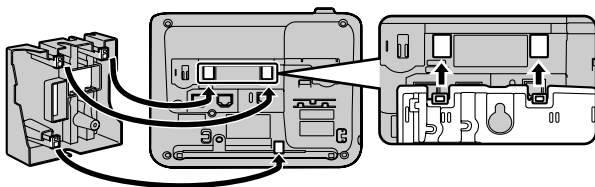

### KX-NT505 бар KX-NT553/KX-NT556

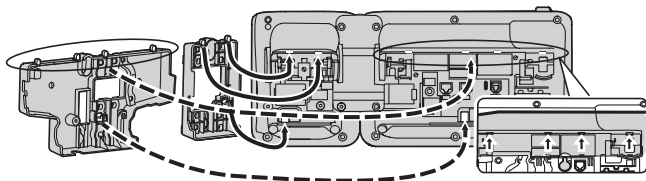



- 2 Қабырғаға орнату адаптерін негізге бұранда(лар)мен бекітіңіз.  
(Ұсынылған айналдыру моменті: 0,4 Н·м (m) [4,08 кг·күш·см (cm)] -  
0,6 Н·м (m)  
[6,12 кг·күш·см (cm)])
- 3 Кабельдерді құрылғыға төмендегі суретте көрсетілгендей жалғаңыз.
- 4 Бұрандаларды қабырғаға бір-бірінен 83 мм (mm) немесе 100 мм (mm)  
аралықта енгізіп, құрылғыны қабырғаға орнатыңыз.

### KX-NT511

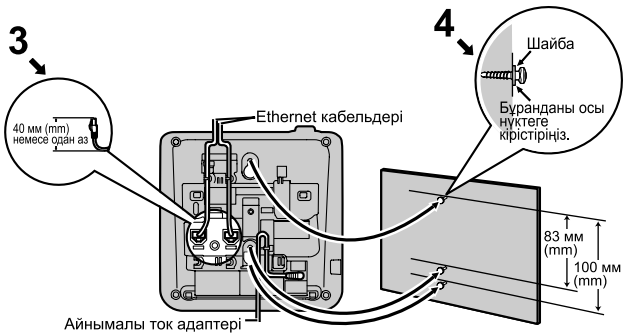

## Қабырғаға орнату

Мысал: KX-NT505 бар KX-NT553/KX-NT556

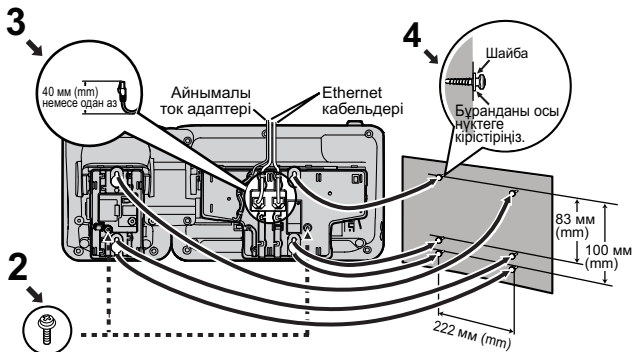



Бір бұранда осы жерде

222 мм (mm)

Бір бұранда осы жерде

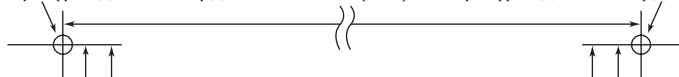

## ҚАБЫРҒАҒА ОРНАТУ ҮЛГІСІ

1. Бұрандаларды көрсетілгендей қабырғаға бекітіңіз.
2. Құралды бұранда бүркеншіктеріне іліңіз.

### Жазба:

- Егер KX-NT505 құрылғысы KX-NT553/KX-NT556 қасында орнатылса, IP-РТ үшін 2 бұранданың арасында 222 мм (mm) тең аралықты қалдырыңыз және KX-NT505 үшін 2 бұранданы жоғарыдай көрсетілгендей қалдырыңыз. Бұл аралық үлгіде кішірейтіліп көрсетілген, оны өлшеу керек.

KX-NT511/KX-NT551/KX-NT553/KX-NT556 үшін

83 мм (mm)

100 мм (mm)

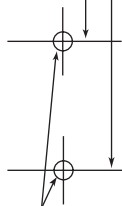

Нүктелерге бір-бір бұрандадан

KX-NT505 үшін

83 мм (mm)

100 мм (mm)



Нүктелерге бір-бір бұрандадан