

Клеммные зажимы

Винтовые зажимы	432
Пружинные зажимы	471
Зажимы с прорезанием изоляции	501
Аксессуары	506

Клеммные зажимы

Сфера применения

Система клеммных зажимов и аксессуаров ДКС предназначена для коммутации сигнальных и силовых цепей. Сферой применения зажимов являются различные отрасли промышленности с высокими требованиями к надежности контактов.



Системы автоматизации

Внутренняя коммутация в системах управления промышленными роботами



Системы управления

Коммутация в шкафах управления промышленным оборудованием



Системы распределения

Коммутация силовых распределительных систем

Отличительные особенности

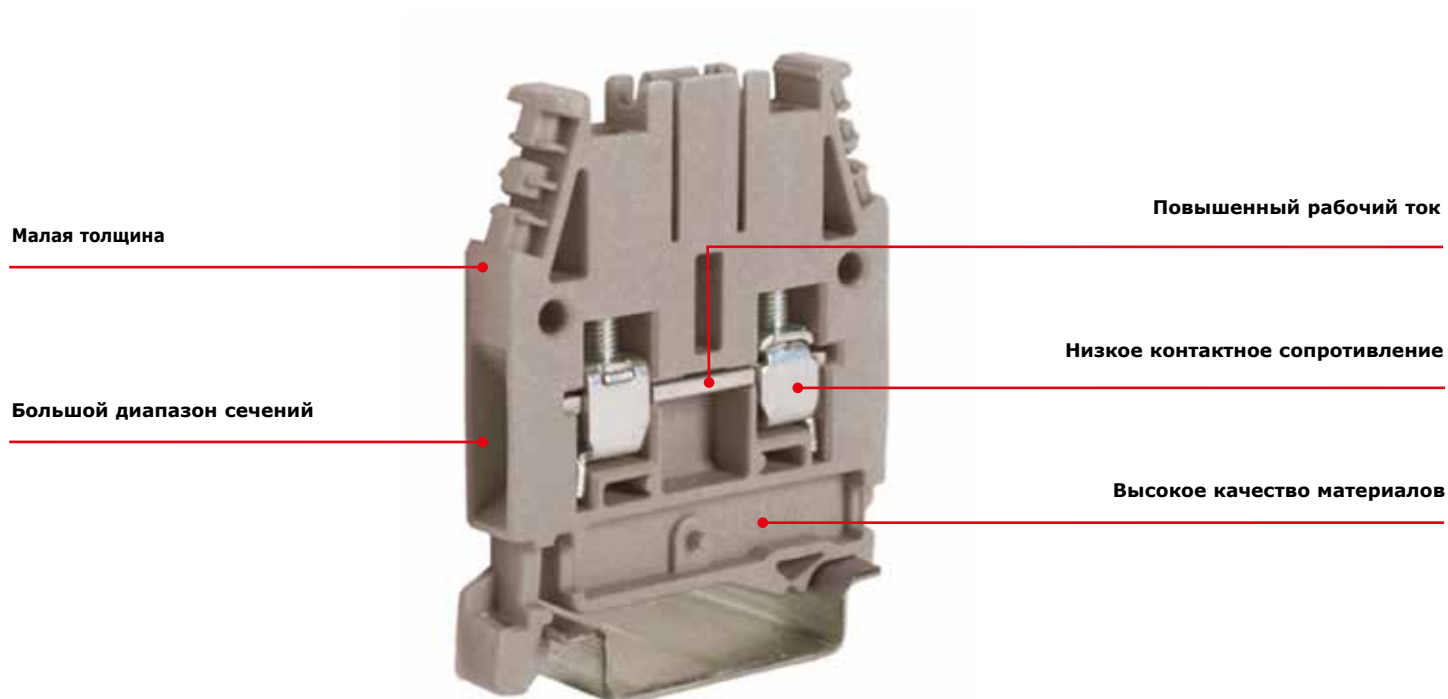

Состав системы

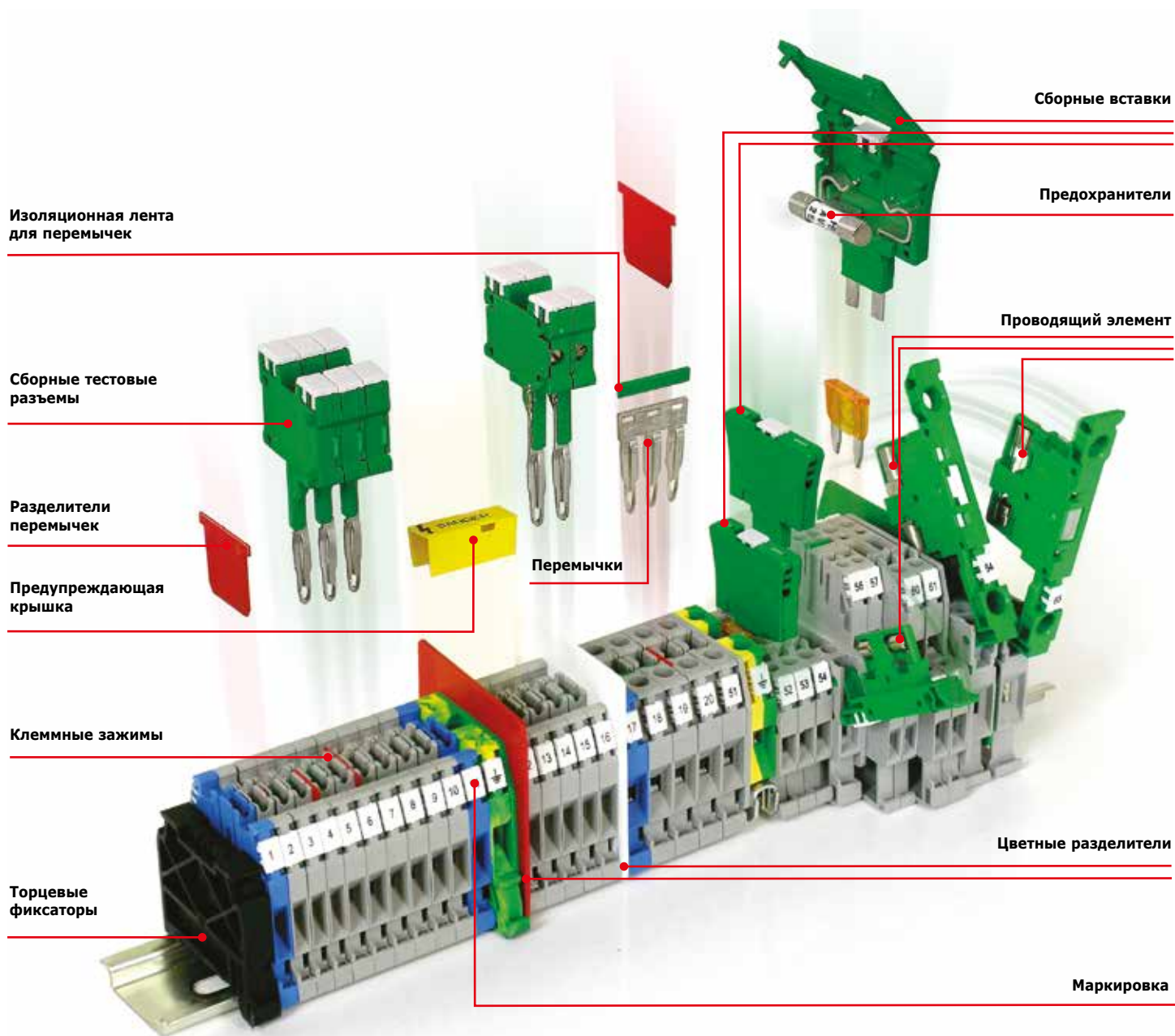

В состав системы также входят:
 проходные винтовые клеммные зажимы;
 проходные пружинные клеммные зажимы;
 клеммные зажимы с функциональными элементами;
 держатели предохранителя;
 размыкатели.

Проходные клеммные зажимы

Серия CBC



Внешний вид

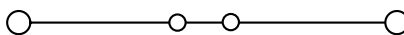

Электрическая схема

Назначение:

- коммутация проводников сечением от 0,2 до 50 мм².

Условия монтажа:

- крепление на рейку типа OMEGA.

Отличительные особенности:

- система втычных перемычек.

Характеристики:

- цвета – серый, синий.

Характеристики	Значения
Номинальное напряжение, В	1000
Номинальное импульсное напряжение U _{imp} , кВ	12
Класс горючести	V0
Температура эксплуатации, °С	от -40 до +80
Материал корпуса	полиамид
Материал токопроводящих элементов	никелированная латунь

Сечение номинальное, мм ²		2,5	4	6	10	16	35
Тип зажима		CBC.2	CBC.4	CBC.6	CBC.10	CBC.16	CBC.35
Код зажима	серый	ZCBC02GR	ZCBC04GR	ZCBC06GR	ZCBC10GR	ZCBC16GR	ZCBC35GR
	синий	ZCBI02	ZCBI04	ZCBI06	ZCBI10	ZCBI16	ZCBI35
Диапазон сечений, мм ²	1 проводник	0,2-4	0,2-6	0,2-10	1,5-16	1,5-25	2,5-50
	2 проводника одинакового сечения	0,2-1,5	0,2-1,5	0,2-2,5	1,5-4	1-6	2-16
	1 проводник с наконечником	0,2-2,5	0,2-4	0,2-6	1,5-10	1-16	2-35
	2 проводника в двойном наконечнике	0,5-1,5	0,5-2,5	0,5-4	1,5-6	1-10	2-16
Сила тока номинальная, А		32	41	57	76	101	150
Сила тока максимальная, А		37	45	64	85	114	160
Сила тока для перемычки, А		24	32	41	57	76	125
Размеры после установки на DIN-рейку, мм Высота x Длина x Толщина		OMEGA 3: 52x44x5	OMEGA 3: 52x44x6	OMEGA 3: 52x44x8	OMEGA 3: 52x44x10	OMEGA 3: 56x47x12	OMEGA 3: 63x56x16

Аксессуары

Торцевой изолятор	серый	ZCB061GR	ZCB061GR	ZCB061GR	ZCB061GR	ZCB161GR	ZCB351GR
	синий	ZCBI061	ZCBI061	ZCBI061	ZCBI061	ZCBI161	ZCBI351
Перемычки без изоляции	2 полюса	ZPTC0202	ZPTC0402	ZPTC0602	ZPTC1002	ZPOF53	ZPOF06
	3 полюса	ZPTC0203	ZPTC0403	ZPTC0603	ZPTC1003	-	-
	5 полюсов	ZPTC0205	ZPTC0405	ZPTC0605	ZPTC1005	-	-
	10 полюсов	ZPTC0210	ZPTC0410	ZPTC0610	ZPTC1010	-	-
	X полюсов	ZPTC0200 (50 полюсов)	ZPTC0400 (42 полюса)	ZPTC0600 (31 полюс)	ZPTC1000 (25 полюсов)	ZPMP05 – перемычка на 21 полюс ZCPM53 – винт	ZPMP06 – перемычка на 16 полюсов ZCPM06 – винт
Маркировка для перемычек		ZPTC0990	ZPTC0990	ZPTC0990	ZPTC0990	-	-
Перемычки с изоляцией (красная)	2 полюса	ZPTP0202R	ZPTP0402R	-	-	-	-
	3 полюса	ZPTP0203R	ZPTP0403R	-	-	-	-
	5 полюсов	ZPTP0205R	ZPTP0405R	-	-	-	-
	10 полюсов	ZPTP0210R	ZPTP0410R	-	-	-	-
	30 полюсов	ZPTP0230R	ZPTP0430R	-	-	-	-
Изолирующие разделители для перемычек	для изоляции 1 перемычки	ZDF800	ZDF800	ZDF800	ZDF800	-	-
	для изоляции 2-х перемычек	ZDF900	ZDF900	ZDF900	ZDF900	ZDF700	ZDF700
Разделитель		ZDU04R	ZDU04R	ZDU04R	ZDU04R	ZDU06R	ZDU06R
Тестовый щуп		ZDC005	ZDC006	-	-	ZDD002	ZDD002
Тестовая розетка		-	-	-	-	ZPD002	ZPD015
Маркировка (стр. 422)		CNU/08/51 CNU/08/61	CNU/08/51 CNU/08/61	CNU/08/51 CNU/08/61	CNU/08/51 CNU/08/61	CNU/08/51 CNU/08/61	CNU/08/51 CNU/08/61
DIN-рейка		02135	02135	02135	02135	02135	02135
Отвертка		ZCCH02	ZCCH02	ZCCH02	ZCCH02	-	-

Серия CBD



Внешний вид

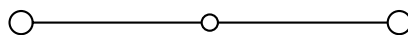

Электрическая схема

Назначение:

- коммутация проводников сечением от 0,5 до 95 мм².

Отличительные особенности:

- система винтовых перемычек;
- универсальное крепление на рейки типа OMEGA и G;
- уменьшенные размеры;
- низкое переходное сопротивление.

Характеристики:

- цвета – бежевый, синий.

Характеристики	Значения
Номинальное напряжение, В	800
Номинальное импульсное напряжение U _{imp} , кВ	8
Класс горючести	V0
Температура эксплуатации, °С	от -40 до +80
Материал корпуса	полиамид
Материал токопроводящих элементов	никелированная латунь

Сечение номинальное, мм ²		2,5	4	6	10	16	35	50	70
Тип зажима		CBD.2	CBD.4	CBD.6	CBD.10	CBD.16	CBD.35	CBD.50	CBD.70
Код зажима	бежевый	ZCB110	ZCB240	ZCB340	ZCB440	ZCB510	ZCB610	ZCB710	ZCB810
	синий	ZCBX12	ZCBX24	ZCBX34	ZCBX45	ZCBX52	ZCBX62	ZCBX72	ZCBX82
Диапазон сечений, мм ²	1 проводник	0,5–4	0,5–6	0,5–10	0,5–16	0,5–25	0,5–50	1,5–70	1,5–95
	2 проводника одинакового сечения	0,5–1,5	0,5–1,5	0,5–2,5	1–4	1–6	2–16	2–16	2–25
	1 проводник с наконечником	0,5–2,5	0,5–4	0,5–6	0,5–10	0,5–16	0,5–35	1–50	2–70
	2 проводника в двойном наконечнике	0,5–1,5	0,5–2,5	0,5–4	1,5–6	1–10	2–16	-	-
Сила тока номинальная, А		24	32	41	57	76	125	150	192
Сила тока для перемычки, А		24	32	41	57	76	125	150	192
Размеры после установки на DIN-рейку, мм Высота x Длина x Толщина		OMEGA 3: 47x40,5x5,5 G1: 51x40,5x5,5	OMEGA 3: 52x44x6,5 G1: 56x44x6,5	OMEGA 3: 52x44x8 G1: 56x44x8	OMEGA 3: 52x44x10 G1: 59x44x10	OMEGA 3: 57x47x12 G1: 61x47x12	OMEGA 3: 60x52x16 G1: 64x52x16	OMEGA 3: 62x57x18 G1: 66x57x18	OMEGA 3: 71x62x20,5 G1: 75x62x20,5

Аксессуары									
Торцевой изолятор	бежевый	ZCB111	ZCB241	ZCB241	ZCB431	ZCB511	ZCB611	ZCB711	ZCB811
	синий	ZCBX13	ZCBX25	ZCBX25	ZCBX44	ZCBX53	ZCBX63	ZCBX73	ZCBX83
Перемычки без изоляции	2 полюса	ZPM202	ZPM402	ZPM602	ZPM102	ZPOF44	ZPOF06	ZPOF07	ZPOF08
	3 полюса	ZPM203	ZPM403	ZPM603	ZPM103	-	-	-	-
	5 полюсов	ZPM205	ZPM405	ZPM605	ZPM105	-	-	-	-
	10 полюсов	ZPM210	ZPM400	ZPM610	ZPM100	-	-	-	-
	X полюсов	ZPMP01 – перемычка на 45 полюсов ZCPM21 – винт	ZPMP42 – перемычка на 38 полюсов ZCPM12 – винт	ZPMP13 – перемычка на 31 полюс ZCPM83 – винт	ZPMP04 – перемычка на 25 полюсов ZCPM03 – винт	ZPMP05 – перемычка на 21 полюсов ZCPM44 – винт	ZPMP06 – перемычка на 16 полюсов ZCPM06 – винт	ZPMP07 – перемычка на 14 полюсов ZCPM07 – винт	ZPMP08 – перемычка на 12 полюсов ZCPM08 – винт
Размыкаемая перемычка (2 полюса)	ZPOS11	ZPOS42	ZPOS93	ZPOS44	ZPOS44	ZPOS66	ZPOS07	ZPOS08	
Защитная крышка для перемычек	ZPRP06	ZPRP06	ZPRP07	ZPRP07	ZPRP07	ZPRP08	ZPRP08	ZPRP08	
Изолирующий разделитель для перемычек	ZDF600	ZDF600	ZDF600	ZDF700	ZDF700	ZDF700	ZDF700	ZDF700	
Разделитель	ZDU01R	ZDU04R	ZDU04R	ZDU04R	ZDU04R	ZDU05R	ZDU05R	ZDU06R	
Тестовый щуп	ZDD001	ZDD001	ZDD001	ZDD002	ZDD002	ZDD002	ZDD002	ZDD002	
Тестовая розетка	ZPD004	ZPD001	ZPD013	ZPD002	ZPD002	ZPD002	ZPD003	ZPD003	
Маркировка (стр. 422)	CNU/08/51 CNU/08/61	CNU/08/51 CNU/08/61	CNU/08/51 CNU/08/61	CNU/08/51 CNU/08/61	CNU/08/51 CNU/08/61	CNU/08/51 CNU/08/61	CNU/08/51 CNU/08/61	CNU/08/51 CNU/08/61	
DIN-рейка	02135 02120	02135 02120	02135 02120	02135 02120	02135 02120	02135 02120	02135 02120	02135 02120	
Отвертка	ZCCH02	ZCCH02	ZCCH02	ZCCH02	-	-	-	-	

Серия CBR

Внешний вид

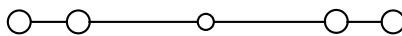

Электрическая схема

Назначение:

- коммутация проводников сечением от 0,2 до 4 мм².

Условия монтажа:

- крепление на рейки типа OMEGA и G.

Отличительные особенности:

- "2 входа" – "2 выхода".

Характеристики:

- цвета – серый, бежевый.

Характеристики	Значения
Номинальное напряжение, В	500
Номинальное импульсное напряжение U _{imp} , кВ	6
Класс горючести	V0
Температура эксплуатации, °С	от -40 до +80
Материал корпуса	полиамид
Материал токопроводящих элементов	никелированная латунь

Сечение номинальное, мм ²		2,5
Тип зажима		CBR.2
Код зажима	серый	ZCR110GR
	бежевый	ZCR110
Диапазон сечений, мм ²	1 проводник	0,2–4
	2 проводника одинакового сечения	0,2–1,5
	1 проводник с наконечником	0,2–2,5
	2 проводника в двойном наконечнике	0,5–1,5
Сила тока номинальная, А		24
Сила тока для перемычки, А		24
Размеры после установки на DIN-рейку, мм Высота x Длина x Толщина		OMEGA 3: 52x43x5 G: 56x43x5

Аксессуары		
Торцевой изолятор	серый	ZCR111GR
	бежевый	ZCR111
Перемычки без изоляции	2 полюса	ZPM252
	3 полюса	ZPM253
	5 полюсов	ZPM255
	10 полюсов	ZPM250
	X полюсов	ZPMP25 – перемычка на 50 полюс ZCPM25 – винт
Защитная крышка для перемычек		ZPRP05R
Разделитель		ZDU04R
Тестовый щуп		ZDD001
Тестовая розетка		ZPD011
Маркировка (стр. 422)		CNU/08/51 CNU/08/61
DIN-рейка		02135 02120
Отвертка		ZCCH02

Мини-зажимы



Внешний вид

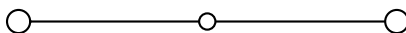

Электрическая схема

Назначение:

- коммутация проводников сечением от 0,2 до 6 мм².

Условия монтажа:

- крепление на рейку типа OMEGA 2F.

Отличительные особенности:

- маленькие размеры.

Характеристики:

- цвета – серый, синий.

Характеристики	Значения
Номинальное напряжение, В	500
Номинальное импульсное напряжение U _{imp} , кВ	6
Класс горючести	V0
Температура эксплуатации, °С	от -40 до +80
Материал корпуса	полиамид
Материал токопроводящих элементов	никелированная латунь

Сечение номинальное, мм ²		1,5	2,5	4
Тип зажима		RN.1	RN.2	RP.4
Код зажима	серый	ZRN300GR	ZRN500GR	ZRP300GR
	синий	ZRN400	ZRN510	ZRP400
Диапазон сечений, мм ²	1 проводник	0,2–2,5	0,2–4	0,2–6
	2 проводника одинакового сечения	0,2–0,75	0,2–1,5	0,2–1,5
	1 проводник с наконечником	0,2–1,5	0,2–2,5	0,2–4
	2 проводника в двойном наконечнике	0,2–0,75	0,5–1,5	0,2–2,5
Сила тока номинальная, А		17,5	24	32
Сила тока для перемычки, А		17,5	24	32
Размеры после установки на DIN-рейку, мм Высота x Длина x Толщина		OMEGA 2F: 32x27x4,2	OMEGA 2F: 32x27x5	OMEGA 2F: 35x31x6

Аксессуары				
Торцевой изолятор	серый	ZRF101GR	ZRF101GR	ZRP301GR
	синий	ZRF201	ZRF201	ZRP401
Перемычки без изоляции	2 полюса	ZPM112	ZPM122	ZPM412
	3 полюса	ZPM113	ZPM123	ZPM513
	5 полюсов	ZPM115	ZPM125	ZPM515
	10 полюсов	ZPM110	ZPM120	ZPM510
	X полюсов	ZPMP16 – перемычка на 59 полюс ZCPM16 – винт	ZPMP25 – перемычка на 50 полюс ZCPM16 – винт	ZPMP58 – перемычка на 42 полюс ZCPM01 – винт
Защитная крышка для перемычек		ZPRP06	ZPRP06	ZPRP06
Разделитель		ZDFP2R	ZDFP2R	ZDFP2R
Тестовый щуп		ZDD001	ZDD001	ZDD001
Тестовая розетка		ZPD011	ZPD001	ZPD001
Маркировка (стр. 422)		ZSN008	CNU/08/51 CNU/08/61	CNU/08/51 CNU/08/61
DIN-рейка		02130	02130	02130
Отвертка		ZCCH02	ZCCH02	ZCCH02

Серия GPA

Внешний вид

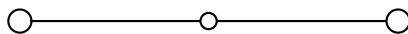

Электрическая схема

Назначение:

- коммутация силовых сетей с проводниками сечением от 50 до 300 мм².

Условия монтажа:

- на рейку типа OMEGA;
- на рейку типа G;
- на монтажную плату.

Отличительные особенности:

- не требуют дополнительного торцевого изолятора;
- система винтовых перемычек.

Характеристики:

- цвета – серый, бежевый, синий.

Характеристики	Значения
Номинальное напряжение, В	1000
Номинальное импульсное напряжение U _{imp} , кВ	12
Температура эксплуатации, °С	от -40 до +80
Материал корпуса	полиамид
Материал токопроводящих элементов	никелированная латунь

Сечение номинальное, мм ²		70		95		150		240	
		на DIN-рейку	на монтажную плату	на DIN-рейку	на монтажную плату	на DIN-рейку	на монтажную плату	на DIN-рейку	на монтажную плату
Тип монтажа									
Тип зажима		GPA.70	GPA.70/FIX	GPA.95	GPA.95/FIX	GPA.150	GPA.150/FIX	GPA.240	GPA.240/FIX
Код зажима	серый	ZGA400GR	ZGF400GR	ZGA100GR	ZGF100GR	ZGA200GR	ZGF200GR	ZGA300GR	ZGF300GR
	бежевый	ZGA400	ZGF400	ZGA100	ZGF100	ZGA200	ZGF200	ZGA300	ZGF300
	синий	ZGA410	-	ZGA110	-	-	-	-	-
Диапазон сечений, мм ²	1 проводник	10-95	10-95	10-120	10-120	50-185	50-185	50-300	50-300
	2 проводника одинакового сечения	10-25	10-25	10-35	10-35	35-50	35-50	35-90	35-90
	1 проводник с наконечником	10-70	10-70	10-95	10-95	50-150	50-150	50-240	50-240
Сила тока номинальная, А		192	192	232	232	309	309	415	415
Сила тока для перемычки, А		192	-	-	-	-	-	-	-
Размеры после установки на DIN-рейку, мм Высота x Длина x Толщина		OMEGA 3A: 78x91x20,5 G1: 75x91x20,5	75x102x20,5	OMEGA 3A: 95x98x26 G1: 91x98x26	91x111x26	OMEGA 3: 107x108x31 G1: 103x108x31	94x122x31	OMEGA 3A: 128x119x37 G1: 124x119x37	115x134x37
Аксессуары									
Торцевой изолятор	серый	-	-	-	-	-	-	-	-
	бежевый	-	-	-	-	-	-	-	-
Перемычки без изоляции	2 полюса	ZPOF70	ZPOF70	-	-	-	-	-	-
	3 полюса	-	-	-	-	-	-	-	-
	5 полюсов	-	-	-	-	-	-	-	-
	10 полюсов	-	-	-	-	-	-	-	-
	X полюсов	ZPMP08 – перемычка на 12 полюсов ZCPM70 – винт	ZPMP08 – перемычка на 12 полюсов ZCPM70 – винт	-	-	-	-	-	-
Защитная крышка для перемычек	ZPRP08	ZPRP08R	-	-	-	-	-	-	
Разделитель	ZDU07R	ZDU07R	-	-	-	-	-	-	
Тестовый щуп	ZDD002	ZDD002	-	-	-	-	-	-	
Тестовая розетка	ZPD003	ZPD003	-	-	-	-	-	-	
Маркировка (стр. 422)		CNU/08/51 CNU/08/61	CNU/08/51 CNU/08/61	CNU/08/51 CNU/08/61	CNU/08/51 CNU/08/61	CNU/08/51 CNU/08/61	CNU/08/51 CNU/08/61	CNU/08/51 CNU/08/61	CNU/08/51 CNU/08/61
DIN-рейка		02145 02120	-	02145 02120	-	02145 02120	-	02145 02120	-
Отвертка		-	-	-	-	-	-	-	-

Серия GPM



"Под болт"

Внешний вид

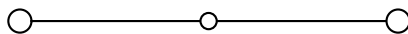

Электрическая схема

Назначение:

- коммутация силовых сетей с проводниками сечением от 95 до 300 мм².

Условия монтажа:

- на рейку типа OMEGA;
- на рейку типа G;
- на монтажную плату.

Отличительные особенности:

- не требуют дополнительного торцевого изолятора;
- возможно подключение шины или кабеля
- с наконечником под болт;
- система винтовых перемычек.

Характеристики:

- цвет – бежевый.

Характеристики	Значения
Номинальное напряжение, В	1000
Номинальное импульсное напряжение U _{imp} , кВ	12
Температура эксплуатации, °С	от -40 до +80
Материал корпуса	полиамид
Материал токопроводящих элементов	никелированная латунь
Уровень IP	IPXXB

Сечение номинальное, мм ²	95		150		240	
	на DIN-рейку	на монтажную плату	на DIN-рейку	на монтажную плату	на DIN-рейку	на монтажную плату
Тип монтажа						
Тип зажима	GPM.95/BB	GPM.95/BB/FIX	GPM.150/BB	GPM.150/BB/FIX	GPM.240/BB	GPM.240/BB/FIX
Код зажима	бежевый ZGP100	ZGP110	ZGP400	ZGP410	ZGP700	ZGP710
Параметры точки подключения	Ширина проема – 22 мм Болт – M8	Ширина проема – 22 мм Болт – M8	Ширина проема – 32 мм Болт – M10	Ширина проема – 32 мм Болт – M10	Ширина проема – 40 мм Болт – M12	Ширина проема – 40 мм Болт – M12
Сила тока номинальная, А	269	269	353	353	452	452
Размеры после установки на DIN-рейку, мм Высота x Длина x Толщина	OMEGA 3: 81x176x32 G1: 85x176x32	76x176x32	OMEGA 3: 81x200x42 G1: 85x200x42	76x200x42	OMEGA 3: 89x250x52 G1: 93x250x52	84x250x52

Аксессуары							
Торцевой изолятор	серый	-	-	-	-	-	-
	бежевый	-	-	-	-	-	-
Перемычки без изоляции	2 полюса	ZPO952	ZPO952	ZPO152	ZPO152	ZPO242	ZPO242
	3 полюса	ZPO953	ZPO953	ZPO153	ZPO153	ZPO243	ZPO243
	5 полюсов	-	-	-	-	-	-
	10 полюсов	-	-	-	-	-	-
	X полюсов	-	-	-	-	-	-
Защитная крышка для перемычек	-	-	-	-	-	-	-
Разделитель	-	-	-	-	-	-	-
Тестовый щуп	-	-	-	-	-	-	-
Тестовая розетка	-	-	-	-	-	-	-
Маркировка (стр. 422)	CNU/08/51 CNU/08/61	CNU/08/51 CNU/08/61	CNU/08/51 CNU/08/61	CNU/08/51 CNU/08/61	CNU/08/51 CNU/08/61	CNU/08/51 CNU/08/61	CNU/08/51 CNU/08/61
DIN-рейка	02145 02120	-	02145 02120	-	02145 02120	-	-
Отвертка	-	-	-	-	-	-	-

Серия GPM

"Под гильзу"

Внешний вид

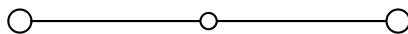

Электрическая схема

Назначение:

- коммутация силовых сетей с проводниками сечением от 95 до 300 мм².

Условия монтажа:

- на рейку типа OMEGA;
- на рейку типа G;
- на монтажную плату.

Отличительные особенности:

- не требуют дополнительного торцевого изолятора;
- система винтовых перемычек.

Характеристики:

- доступны в бежевом цвете.

Характеристики	Значения
Номинальное напряжение, В	1000
Номинальное импульсное напряжение U _{imp} , кВ	12
Температура эксплуатации, °С	от -40 до +80
Материал корпуса	полиамид
Материал токопроводящих элементов	никелированная латунь
Уровень IP	IPXXB

Сечение номинальное, мм ²	95		150		240	
	на DIN-рейку	на монтажную плату	на DIN-рейку	на монтажную плату	на DIN-рейку	на монтажную плату
Тип монтажа	на DIN-рейку	на монтажную плату	на DIN-рейку	на монтажную плату	на DIN-рейку	на монтажную плату
Тип зажима	GPM.95/CC	GPM.95/CC/FIX	GPM.150/CC	GPM.150/CC/FIX	GPM.240/CC	GPM.240/CC/FIX
Код зажима	бежевый		ZGP600	ZGP610	ZGP900	ZGP910
Параметры точки подключения	35–120 – гибкий провод 25–120 – жесткий провод		50–185 – гибкий провод 35–185 – жесткий провод		95–300 – гибкий провод 95–300 – жесткий провод	
Сила тока номинальная, А	269	269	353	353	452	452
Размеры после установки, мм Высота x Длина x Толщина	OMEGA 3: 113x140x32 G1: 117x140x32	108x173x32	OMEGA 3: 134x140x42 G1: 138x140x42	129x173x42	OMEGA 3: 150x154x52 G1: 154x154x52	144x187x52

Аксессуары							
Торцевой изолятор	серый	-	-	-	-	-	-
	бежевый	-	-	-	-	-	-
Перемычки без изоляции	2 полюса	ZPO952	ZPO952	ZPO152	ZPO152	ZPO242	ZPO242
	3 полюса	ZPO953	ZPO953	ZPO153	ZPO153	ZPO243	ZPO243
	5 полюсов	-	-	-	-	-	-
	10 полюсов	-	-	-	-	-	-
	X полюсов	-	-	-	-	-	-
Защитная крышка для перемычек	-	-	-	-	-	-	-
Разделитель	-	-	-	-	-	-	-
Тестовый щуп	-	-	-	-	-	-	-
Тестовая розетка	-	-	-	-	-	-	-
Маркировка (стр. 422)	CNU/08/51 CNU/08/61	CNU/08/51 CNU/08/61	CNU/08/51 CNU/08/61	CNU/08/51 CNU/08/61	CNU/08/51 CNU/08/61	CNU/08/51 CNU/08/61	CNU/08/51 CNU/08/61
DIN-рейка	02145 02120	-	02145 02120	-	02145 02120	-	-
Отвертка	-	-	-	-	-	-	-

Серия GPM



Комбинированный зажим
"Гильза - Болт"
Внешний вид

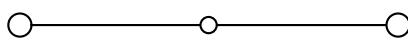

Электрическая схема

Назначение:

- коммутация силовых сетей с проводниками сечением от 95 до 300 мм².

Условия монтажа:

- на рейку типа OMEGA;
- на рейку типа G;
- на монтажную плату.

Отличительные особенности:

- не требуют дополнительного торцевого изолятора;
- возможно подключение шины или кабеля с наконечником под болт;
- система винтовых перемычек.

Характеристики:

- доступны в бежевом цвете.

Характеристики	Значения
Номинальное напряжение, В	1000
Номинальное импульсное напряжение U _{imp} , кВ	12
Температура эксплуатации, °С	от -40 до +80
Материал корпуса	полиамид
Материал токопроводящих элементов	никелированная латунь
Уровень IP	IPXXB

Сечение номинальное, мм ²	95		150		240	
	на DIN-рейку	на монтажную плату	на DIN-рейку	на монтажную плату	на DIN-рейку	на монтажную плату
Тип монтажа						
Тип зажима	GPM.95/BC	GPM.95/BC/FIX	GPM.150/BC	GPM.150/BC/FIX	GPM.240/BC	GPM.240/BC/FIX
Код зажима	бежевый		ZGP500	ZGP510	ZGP800	ZGP810
Параметры точки подключения	Ширина проема – 22 мм Болт – M8		Ширина проема – 32 мм Болт – M10		Ширина проема – 40 мм Болт – M12	
	35–120 – гибкий провод 25–120 – жесткий провод		50–185 – гибкий провод 35–185 – жесткий провод		95–300 – гибкий провод 95–300 – жесткий провод	
Сила тока номинальная, А	269		353		452	
Размеры после установки на DIN-рейку, мм Высота x Длина x Толщина	OMEGA 3: 113x158x32 G1: 117x158x32	108x176x32	OMEGA 3: 134x170x42 G1: 138x170x42	129x187x42	OMEGA 3: 150x202x52 G1: 154x202x52	144x219x52

Аксессуары							
Торцевой изолятор	серый	-	-	-	-	-	-
	бежевый	-	-	-	-	-	-
Перемычки без изоляции	2 полюса	ZPO952	ZPO952	ZPO152	ZPO152	ZPO242	ZPO242
	3 полюса	ZPO953	ZPO953	ZPO153	ZPO153	ZPO243	ZPO243
	5 полюсов	-	-	-	-	-	-
	10 полюсов	-	-	-	-	-	-
	X полюсов	-	-	-	-	-	-
Защитная крышка для перемычек	-	-	-	-	-	-	-
Разделитель	-	-	-	-	-	-	-
Тестовый щуп	-	-	-	-	-	-	-
Тестовая розетка	-	-	-	-	-	-	-
Маркировка (стр. 422)	CNU/08/51 CNU/08/61	CNU/08/51 CNU/08/61	CNU/08/51 CNU/08/61	CNU/08/51 CNU/08/61	CNU/08/51 CNU/08/61	CNU/08/51 CNU/08/61	CNU/08/51 CNU/08/61
DIN-рейка	02145 02120	-	02145 02120	-	02145 02120	-	-
Отвертка	-	-	-	-	-	-	-

Серия ACB

Внешний вид

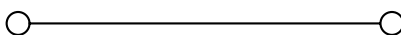

Электрическая схема

Назначение:

- коммутация силовых сетей с проводниками сечением от 6 до 185 мм².

Условия монтажа:

- крепление на рейку типа G.

Отличительные особенности:

- облегченный дизайн;
- возможно подключение необжатых кабелей при помощи дополнительного фиксатора;
- для целей безопасности требуют использование разделителей и защитных крышек;
- кросс-коммутация не предусмотрена.

Характеристики:

- доступны в бежевом цвете.

Характеристики	Значения
Номинальное напряжение, В	800
Номинальное импульсное напряжение U _{имп} , кВ	8
Материал корпуса	полиамид
Материал токопроводящих элементов	никелированная латунь

Сечение номинальное, мм ²	70	120	185
Тип зажима	ACB.70/BB	ACB.120/BB	ACB.185/BB
Код зажима	бежевый ZAC100	ZAC400	ZAC700
Параметры точки подключения	M6	M8	M12
Сила тока номинальная, А	192	269	353
Размеры после установки на DIN-рейку, мм Высота x Длина x Толщина	G1: 45x90x35	G1: 46x100x35	G1: 47x120x35
Аксессуары			
Защитная крышка	ZPRT01 (*) ZPRT03 (**)	ZPRT01 (*) ZPRT03 (**)	ZPRT01 (*) ZPRT03 (**)
Разделитель/держатель крышки	ZSPS01	ZSPS01	ZSPS03
Торцевой фиксатор	ZBT005	ZBT005	ZBT005
Маркировка (стр. 422)	CNU/08/51 CNU/08/61	CNU/08/51 CNU/08/61	CNU/08/51 CNU/08/61
DIN-рейка	02120	02120	02120

* При подводе проводника параллельно плоскости монтажа

** При подводе кабеля перпендикулярно плоскости монтажа со стороны DIN-рейки

Клеммные зажимы для заземления

Серия ТЕО, ТЕС



Внешний вид

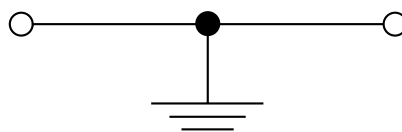

Электрическая схема

Назначение:

- подключение контуров заземления.

Условия монтажа:

- крепление на рейки типа OMEGA и G.

Характеристики	Значения
Максимальное напряжение, кВ	12
Класс горючести	V0
Температура эксплуатации, °С	от -40 до +80
Материал корпуса	полиамид
Материал токопроводящих элементов	никелированная латунь

Сечение номинальное, мм ²	2,5	4	6	10	16	35	70
Тип зажима	ТЕО.2	ТЕО.4 TED.4	ТЕС.6/О ТЕС.6/Д	ТЕС.10/О ТЕС.10/Д	ТЕС.16/О ТЕС.16/Д	ТЕС.35/О ТЕС.35/Д	ТЕС.70/О ТЕС.70/Д
Тип DIN-рейки	ОМЕГА	ОМЕГА G	ОМЕГА G	ОМЕГА G	ОМЕГА G	ОМЕГА G	ОМЕГА G
Код зажима	ZTO910	ZTO430 ZTE400	ZTO120 ZTE120	ZTO510 ZTE510	ZTO220 ZTE220	ZTO320 ZTE320	ZTO810 ZTE820
Диапазон сечений, мм ²	1 проводник	0,2-4	0,2-6	0,2-10	1,5-16	1,5-25	2,5-95
	2 проводника одинакового сечения	0,2-1,5	0,2-1,5	0,2-2,5	1,5-4	1-6	2-25
	1 проводник с наконечником	0,2-2,5	0,2-4	0,2-6	1,5-10	1-16	2-70
	2 проводника в двойном наконечнике	0,5-1,5	0,5-2,5	0,5-4	1,5-6	1-10	-
Размеры после установки на DIN-рейку, мм	47x50x5,5	52x50x6,5 56x50x6,5	52x44x8 53x44x8	52x44x10 53x44x10	56x47x12 57x47x12	63x56x16 64x56x16	74x70x20,5 75x70x20,5

Аксессуары													
Торцевой изолятор	ZTO911	ZTO431	ZTO431	Встроен в зажим									
Торцевой фиксатор	ZBT007	ZBT007	ZBT005	ZBT007	ZBT005	ZBT007	ZBT005	ZBT003	ZBT005	ZBT003	ZBT005	ZBT003	ZBT005
Маркировка (стр. 422)	CNU/08/51 CNU/08/61												
DIN-рейка	02135	02135	02120	02135	02120	02135	02120	02135	02120	02135	02120	02135	02120
Отвертка	ZCCH02	ZCCH02	ZCCH02	ZCCH02	ZCCH02	-	-	-	-	-	-	-	-

Пропускная способность DIN-рейки

Тип рейки	Материал рейки	Эквивалентное сечение медного проводника, мм ²	Максимальный ток короткого замыкания (1 сек, кА)
ОМЕГА 2F	сталь	10	1,2
	медь	25	3
	алюминий	16	1,92
G1/G1F	сталь	35	4,2
	медь	120	14,4
	алюминий	70	8,4
ОМЕГА 3/ОМЕГА 3F	сталь	16	1,92
	медь	50	6
	алюминий	35	4,2
ОМЕГА 3A/ОМЕГА 3AF	сталь	50	6
	медь	150	18
	алюминий	95	11,4

Серия CBE

Внешний вид

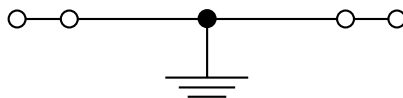

Электрическая схема

Назначение:

- подключение контуров заземления.

Условия монтажа:

- крепление на рейки типа OMEGA и G.

Характеристики	Значения
Максимальное напряжение, кВ	8
Класс горючести	V0
Температура эксплуатации, °C	от -40 до +80
Материал корпуса	полиамид
Материал токопроводящих элементов	никелированная латунь

Сечение номинальное, мм ²		2,5
Тип зажима		CBE.2
Код зажима		ZCE110
Диапазон сечений, мм ²	1 проводник	0,2-4
	2 проводника одинакового сечения	0,2-1,5
	1 проводник с наконечником	0,2-2,5
	2 проводника в двойном наконечнике	0,5-1,5
Размеры после установки на DIN-рейку, мм Высота x Длина x Толщина		OMEGA 3: 52x50x5,5 G1: 56x50x5,5

Аксессуары

Торцевой изолятор	ZCR111
Торцевой фиксатор	ZBT007
Маркировка (стр. 422)	CNU/08/51 CNU/08/61
DIN-рейка	02135 02120
Отвертка	ZCCH02

Мини-зажимы заземления



Внешний вид

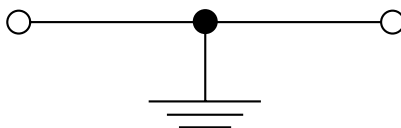

Электрическая схема

Назначение:

- подключение контуров заземления.

Условия монтажа:

- крепление на рейки типа OMEGA 2F.

Характеристики	Значения
Максимальное напряжение, кВ	6
Класс горючести	V0
Температура эксплуатации, °C	от -40 до +80
Материал корпуса	полиамид
Материал токопроводящих элементов	никелированная латунь

Сечение номинальное, мм ²		2,5	4
Тип зажима		TR.2	TR.4
Код зажима		ZTR110	ZTR200
Диапазон сечений, мм ²	1 проводник	0,2-4	0,2-6
	2 проводника одинакового сечения	0,2-1,5	0,2-1,5
	1 проводник с наконечником	0,2-2,5	0,2-4
	2 проводника в двойном наконечнике	0,5-1,5	0,2-2,5
Размеры после установки на DIN-рейку, мм Высота x Длина x Толщина		OMEGA 2F: 32x27x5	OMEGA 2F: 35x35x7,3

Аксессуары			
Торцевой изолятор	ZTR111		встроен в зажим
Торцевой фиксатор	ZBT006		ZBT006
Маркировка (стр. 422)		CNU/08/51 CNU/08/61	
Разделитель	ZDFP2R		ZDFP2R
DIN-рейка	02130		02130
Отвертка	ZCCH02		ZCCH02

Многоуровневые проходные зажимы

Двухуровневые



Внешний вид

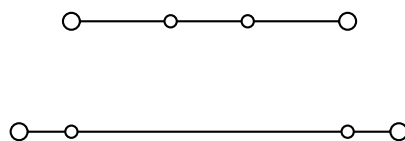

Электрическая схема

Назначение:

- многоуровневая коммутация слаботоковых цепей.

Условия монтажа:

- крепление на рейки типа OMEGA.

Отличительные особенности:

- система втычных перемычек.

Характеристики:

- цвета: серый, бежевый, синий.

Характеристики	Значения
Номинальное напряжение, В	630
Номинальное импульсное напряжение U _{imp} , кВ	8
Класс горючести	V0
Температура эксплуатации, °С	от -40 до +80
Материал корпуса	полиамид
Материал токопроводящих элементов	никелированная латунь

Сечение номинальное, мм ²	2,5	4
Тип зажима	DBC.2	DBC.4
Код зажима	серый ZDB100GR	ZDB400GR
	бежевый ZDB100	-
	синий ZDB200	ZDB500
Диапазон сечений, мм ²	1 проводник	0,2-4
	2 проводника одинакового сечения	0,2-1,5
	1 проводник с наконечником	0,2-2,5
	2 проводника в двойном наконечнике	0,5-1,5
Сила тока номинальная, А	24	32
Сила тока максимальная, А	34	-
Сила тока для перемычки, А	24	32
Размеры после установки, мм Высота x Длина x Толщина	OMEGA 3: 66x70x5	OMEGA 3: 66x70x6

Аксессуары

Торцевой изолятор	серый	ZDB101GR	ZDB401GR
	бежевый	ZDB101	-
	синий	ZDB201	ZDB402
Перемычки без изоляции	2 полюса	ZPTC0202	ZPTC0402
	3 полюса	ZPTC0203	ZPTC0403
	5 полюсов	ZPTC0205	ZPTC0405
	10 полюсов	ZPTC0210	ZPTC0410
	X полюсов	ZPTC0200 (50 полюсов)	ZPTC0400 (42 полюса)
Маркировка для перемычек		ZPTC0990	ZPTC0990
Изолирующие разделители для перемычек верхнего уровня	для изоляции 1 перемычки	ZDF800	ZDF800
	для изоляции 2-х перемычек	ZDF900	ZDF900
Изолирующий разделитель для перемычек нижнего уровня		ZDF500	ZDF500
Разделитель		ZDU07R	ZDU07R
Тестовый щуп		ZDC005	ZDC005
Маркировка (стр. 422)		CNU/08/51 CNU/08/61	CNU/08/51 CNU/08/61

Двухуровневые



Внешний вид

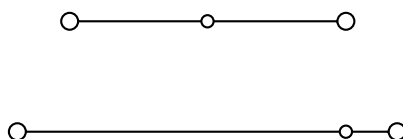

Электрическая схема

Назначение:

- многоуровневая коммутация слаботочных цепей.

Условия монтажа:

- крепление на рейки типа OMEGA и G.

Отличительные особенности:

- возможно внутреннее переключение уровней;
- система переключек: втычные для зажимов DBC, винтовые для зажимов DAS.

Характеристики:

- цвета – серый, бежевый, синий.

Характеристики	Значения
Номинальное напряжение, В	630
Номинальное импульсное напряжение U _{imp} , кВ	8
Класс горючести	V0
Температура эксплуатации, °C	от -40 до +80
Материал корпуса	полиамид
Материал токопроводящих элементов	никелированная латунь

Сечение номинальное, мм ²		4
Тип зажима		DAS.4
Код зажима	серый	ZDS100GR
	бежевый	ZDS100
	синий	ZDS200
Диапазон сечений, мм ²	1 проводник	0,2–6
	2 проводника одинакового сечения	0,2–1,5
	1 проводник с наконечником	0,2–4
	2 проводника в двойном наконечнике	0,5–2,5
Сила тока номинальная, А		32
Сила тока для переключки, А		32
Размеры после установки, мм		OMEGA 3: 62x64x6
Высота x Длина x Толщина		G1: 66x64x6

Аксессуары		
Торцевой изолятор	серый	ZDS101GR
	бежевый	ZDS101
	синий	ZDS201
Переключки без изоляции	2 полюса	ZPM412
	3 полюса	ZPM513
	5 полюсов	ZPM515
	10 полюсов	ZPM510
	42 полюса	ZPMP58 – переключка ZCPM01 – винты
Размыкаемая переключка		ZPOS43
Тестовая розетка		ZPD001
Тестовый щуп		ZDD001
Шунт для переключения уровней		ZDS107
Шунт для переключения уровней с возможностью переключения клеммных зажимов		ZDS108
Защитная крышка для переключек		ZPRP05
Разделитель		ZDU07R
Маркировка (стр. 422)		CNU/08/51 CNU/08/61
Торцевой фиксатор		ZBT005 ZBT007
DIN-рейка		02135 02120
Отвертка		ZCCH02

Двухуровневые с перемыканием



Внешний вид

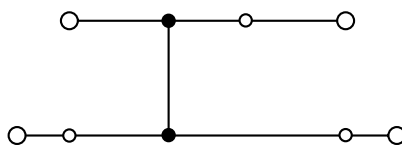

Электрическая схема

Назначение:

- многоуровневая коммутация слаботочных цепей.

Условия монтажа:

- крепление на рейки типа OMEGA.

Отличительные особенности:

- возможно внутреннее перемыкание уровней;
- система втычных перемычек.

Характеристики:

- цвета: серый, бежевый.

Характеристики	Значения
Номинальное напряжение, В	630
Номинальное импульсное напряжение U _{imp} , кВ	8
Класс горючести	V0
Температура эксплуатации, °С	от -40 до +80
Материал корпуса	полиамид
Материал токопроводящих элементов	никелированная латунь

Сечение номинальное, мм ²		2,5	4
Тип зажима		DBC.2/CI	DBC.4/CI
Код зажима	серый	ZDB117GR	ZDB417GR
	бежевый	ZDB117	-
	синий		ZDB517
Диапазон сечений, мм ²	1 проводник	0,2-4	0,2-6
	2 проводника одинакового сечения	0,2-1,5	0,2-1,5
	1 проводник с наконечником	0,2-2,5	0,2-4
	2 проводника в двойном наконечнике	0,5-1,5	0,5-2,5
Сила тока номинальная, А		24	32
Сила тока максимальная, А		34	-
Сила тока для перемычки, А		24	32
Размеры после установки, мм		OMEGA 3:	OMEGA 3:
Высота x Длина x Толщина		66x70x5	66x70x6

Аксессуары			
Торцевой изолятор	серый	ZDB101GR	ZDB401GR
	бежевый	ZDB101	-
	синий	-	ZDB402
Перемычки без изоляции	2 полюса	ZPTC0202	ZPTC0402
	3 полюса	ZPTC0203	ZPTC0403
	5 полюсов	ZPTC0205	ZPTC0405
	10 полюсов	ZPTC0210	ZPTC0410
	X полюсов	ZPTC0200 (50 полюсов)	ZPTC0400 (42 полюса)
Маркировка для перемычек		ZPTC0990	ZPTC0990
Изолирующие разделители для перемычек верхнего уровня	для изоляции 1 перемычки	ZDF800	ZDF800
	для изоляции 2-х перемычек	ZDF900	ZDF900
Изолирующий разделитель для перемычек нижнего уровня		ZDF500	ZDF500
Разделитель		ZDU07R	ZDU07R
Тестовый щуп		ZDC005	ZDC005
Маркировка (стр. 422)		CNU/08/51 CNU/08/61	CNU/08/51 CNU/08/61

Двухуровневые с перемыканием



Внешний вид

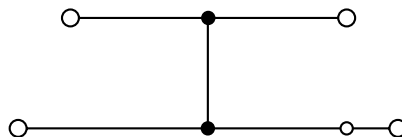

Электрическая схема

Назначение:

- многоуровневая коммутация слаботочных цепей.

Условия монтажа:

- крепление на рейки типа OMEGA и G.

Отличительные особенности:

- возможно внутреннее перемыкание уровней;
- система винтовых перемычек.

Характеристики:

- цвета – серый, бежевый, синий.

Характеристики	Значения
Номинальное напряжение, В	630
Номинальное импульсное напряжение U _{imp} , кВ	8
Класс горючести	V0
Температура эксплуатации, °С	от -40 до +80
Материал корпуса	полиамид
Материал токопроводящих элементов	никелированная латунь

Сечение номинальное, мм ²		4
Тип зажима		DAS.4/CI
Код зажима	серый	ZDS117GR
	бежевый	ZDS117
	синий	ZDS217
Диапазон сечений, мм ²	1 проводник	0,2–6
	2 проводника одинакового сечения	0,2–1,5
	1 проводник с наконечником	0,2–4
	2 проводника в двойном наконечнике	0,5–2,5
Сила тока номинальная, А		32
Сила тока для перемычки, А		32
Размеры после установки, мм Высота x Длина x Толщина		OMEGA 3: 62x64x6 G1: 66x64x6

Аксессуары		
Торцевой изолятор	серый	ZDS101GR
	бежевый	ZDS101
	синий	ZDS201
Перемычки без изоляции	2 полюса	ZPM412
	3 полюса	ZPM513
	5 полюсов	ZPM515
	10 полюсов	ZPM510
	42 полюса	ZPMP58 – перемычка ZCPM01 – винты
Размыкаемая перемычка		ZPOS43
Тестовая розетка		ZPD001
Тестовый щуп		ZDD001
Шунт для перемыкания уровней с возможностью перемыкания клеммных зажимов		ZDS108
Защитная крышка для перемычек		ZPRP05
Разделитель		ZDU07R
Маркировка (стр. 422)		CNU/08/51 CNU/08/61
Торцевой фиксатор		ZBT005
		ZBT007
DIN-рейка		02135
		02120
Отвертка		ZCCH02

Трехуровневые зажимы

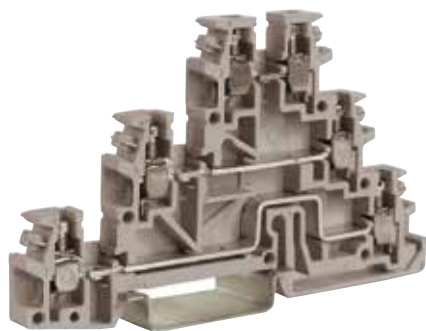

Внешний вид

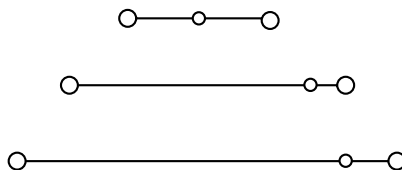

Электрическая схема

Назначение:

- многоуровневая коммутация слаботочных цепей.

Условия монтажа:

- крепление на рейку типа OMEGA.

Характеристики:

- цвета – серый, бежевый, синий.

Характеристики	Значения
Номинальное напряжение, В	250
Номинальное импульсное напряжение U _{imp} , кВ	4
Класс горючести	V0
Материал корпуса	полиамид
Материал токопроводящих элементов	никелированная латунь

Сечение номинальное, мм ²		2,5
Тип зажима		TLD.2
Код зажима	серый	ZTL200GR
	бежевый	ZTL200
	синий	ZTL300
Диапазон сечений, мм ²	1 проводник	0,2–4
	2 проводника одинакового сечения	0,2–1,5
	1 проводник с наконечником	0,2–2,5
	2 проводника в двойном наконечнике	0,5–1,5
Сила тока номинальная, А		24
Сила тока для перемычки, А		24
Размеры после установки, мм Высота x Длина x Толщина		OMEGA 3: 52x85x6,2

Аксессуары		
Торцевой изолятор	серый	ZTL201GR
	бежевый	ZTL201
	синий	ZTL301
Частичный торцевой изолятор	бежевый	ZTL202
Перемычки без изоляции	2 полюса	ZPM202
	3 полюса	ZPM303
	5 полюсов	ZPM305
	10 полюсов	ZPM310
	40 полюсов	ZPMP02 – перемычка ZCPM21 – винты
Размыкаемая перемычка		ZPOS41
Защитная крышка для перемычек		ZPRP05
Разделитель		ZDU03R
Изолирующий разделитель для перемычек		ZDF400
Тестовая розетка		ZPD004
Тестовый щуп		ZDD001
Маркировка (стр. 422)		CNU/08/51 CNU/08/61
Торцевой фиксатор		ZBT007
DIN-рейка		02135
Отвертка		ZCCH02

Трехуровневые зажимы с заземлением

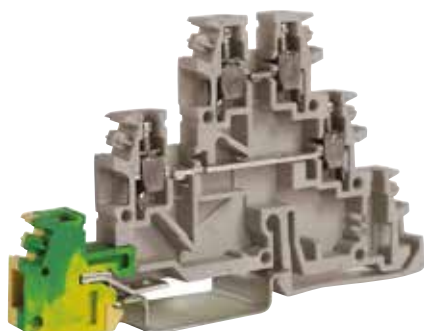

Внешний вид

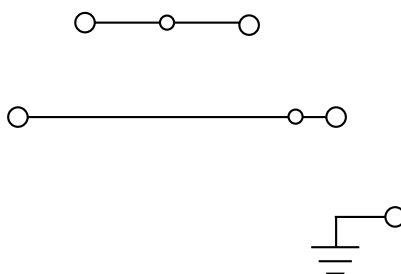

Электрическая схема

Назначение:

- многоуровневая коммутация слаботочных цепей.

Условия монтажа:

- крепление на рейку типа OMEGA.

Отличительные особенности:

- наличие контакта заземления на нижнем уровне.

Характеристики:

- цвета – серый, бежевый.

Характеристики	Значения
Номинальное напряжение, В	250
Номинальное импульсное напряжение U _{imp} , кВ	4
Класс горючести	V0
Материал корпуса	полиамид
Материал токопроводящих элементов	никелированная латунь

Сечение номинальное, мм ²		2,5
Тип зажима		TDE.2
Код зажима	серый	ZTL500GR
	бежевый	ZTL500
Диапазон сечений, мм ²	1 проводник	0,2–4
	2 проводника одинакового сечения	0,2–1,5
	1 проводник с наконечником	0,2–2,5
	2 проводника в двойном наконечнике	0,5–1,5
Сила тока номинальная, А		24
Сила тока для перемычки, А		24
Размеры после установки, мм Высота x Длина x Толщина		OMEGA 3: 52x85x6,2

Аксессуары

Торцевой изолятор	серый	ZTL201GR
	бежевый	ZTL201
Перемычки без изоляции	2 полюса	ZPM202
	3 полюса	ZPM303
	5 полюсов	ZPM305
	10 полюсов	ZPM310
	40 полюсов	ZPMP02 – перемычка ZCPM21 – винты
Размыкаемая перемычка		ZPOS41
Защитная крышка для перемычек		ZPRP05
Разделитель		ZDU03R
Изолирующий разделитель для перемычек		ZDF400
Тестовая розетка		ZPD004
Тестовый щуп		ZDD001
Маркировка (стр. 422)		CNU/08/51 CNU/08/61
Торцевой фиксатор		ZBT007
DIN-рейка		02135
Отвертка		ZCCH02

Для подключения датчиков

Внешний вид

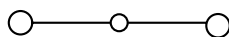

Электрическая схема

Назначение:

- подключение датчиков и исполнительных элементов.

Условия монтажа:

- крепление на рейку типа OMEGA.

Отличительные особенности:

- встроенная неудаляемая система переключателей для среднего и нижнего уровней;
- наличие индикатора напряжения между уровнями.

Характеристики:

- цвета – серый, бежевый.

Характеристики	Значения
Номинальное напряжение, В	250
Номинальное импульсное напряжение U_{imp} , кВ	4
Класс горючести	V0
Материал корпуса	полиамид
Материал токопроводящих элементов	никелированная латунь

Сечение номинальное, мм ²		2,5
Тип зажима		TLS.2
Код зажима	серый	ZTL100GR
	бежевый	ZTL100
	с индикатором напряжения между нижним и верхним уровнями (20–30 В пост. ток)	ZTL110
	с индикатором напряжения между средним и верхним уровнями (20–30 В пост. ток)	ZTL120
Диапазон сечений, мм ²	1 проводник	0,2–4
	2 проводника одинакового сечения	0,2–1,5
	1 проводник с наконечником	0,2–2,5
	2 проводника в двойном наконечнике	0,5–1,5
Сила тока номинальная, А		24
Сила тока для переключки, А		24
Размеры после установки, мм Высота x Длина x Толщина		OMEGA 3: 52x85x6,2

Аксессуары		
Торцевой изолятор	серый	ZTL101GR
	бежевый	ZTL101
Переключки без изоляции	2 полюса	ZPM202
	3 полюса	ZPM303
	5 полюсов	ZPM305
	10 полюсов	ZPM310
	40 полюсов	ZPM310
		ZPM310 – переключки ZCPM21 – винты
Размыкаемая переключка		ZPOS41
Защитная крышка для переключек		ZPRP05
Разделитель		ZDU03R
Изолирующий разделитель для переключек		ZDF400
Тестовая розетка		ZPD004
Тестовый щуп		ZDD001
Маркировка (стр. 422)		CNU/08/51 CNU/08/61
Торцевой фиксатор		ZBT007
DIN-рейка		02135
Отвертка		ZCCH02

Для подключения датчиков. С заземлением



Внешний вид

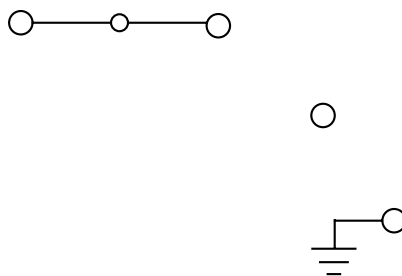

Электрическая схема

Назначение:

- подключение датчиков и исполнительных элементов.

Условия монтажа:

- крепление на рейку типа OMEGA.

Отличительные особенности:

- встроенная неудаляемая система перемычек для среднего и нижнего уровней.

Характеристики:

- цвета – серый, бежевый.

Характеристики		Значения
Номинальное напряжение, В		250
Номинальное импульсное напряжение U _{imp} , кВ		4
Класс горючести		V0
Материал корпуса		полиамид
Материал токопроводящих элементов		никелированная латунь
Сечение номинальное, мм²		2,5
Тип зажима		TLE.2
Код зажима	серый	ZTL400GR
Диапазон сечений, мм ²	1 проводник	0,2–4
	2 проводника одинакового сечения	0,2–1,5
	1 проводник с наконечником	0,2–2,5
	2 проводника в двойном наконечнике	0,5–1,5
Сила тока номинальная, А		24
Сила тока для перемычки, А		24
Размеры после установки, мм Высота x Длина x Толщина		OMEGA 3: 52x85x6,2
Аксессуары		
Торцевой изолятор	серый	ZTL101GR
	бежевый	ZTL101
Перемычки без изоляции	2 полюса	ZPM202
	3 полюса	ZPM303
	5 полюсов	ZPM305
	10 полюсов	ZPM310
	40 полюсов	ZPMP02 – перемычка ZCPM21 – винты
Размыкаемая перемычка		ZPOS41
Защитная крышка для перемычек		ZPRP05
Разделитель		ZDU03R
Изолирующий разделитель для перемычек		ZDF400
Тестовая розетка		ZPD004
Тестовый щуп		ZDD001
Маркировка (стр. 422)		CNU/08/51 CNU/08/61
Торцевой фиксатор		ZBT007
DIN-рейка		02135
Отвертка		ZCCH02

Зажимы с держателем предохранителя

В рычаге



Внешний вид

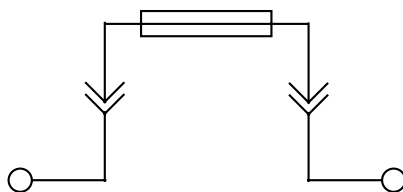

Электрическая схема

Назначение:

- установка функциональных элементов: предохранители, луженые элементы, диоды.

Условия монтажа:

- крепление на рейки типа OMEGA и G.

Отличительные особенности:

- возможна установка LED-индикатора для мониторинга состояния предохранителя;
- при установке луженого элемента может использоваться как размыкатель;
- не обладает возможностью кросс-коммутиации.

Характеристики:

- цвета – серый, бежевый, синий.

Характеристики	Значения
Номинальное напряжение, В	630 В
Номинальное импульсное напряжение U_{imp} , кВ	6 кВ
Класс горючести	V0
Материал корпуса	полиамид
Материал токопроводящих элементов	никелированная латунь

Сечение номинальное, мм ²	4	
Тип зажима	SFR.4	
Тип предохранителя	5x20 мм	
Код зажима	серый	ZSF900GR
	бежевый	ZSF900
	синий	ZSF850
Код зажима с индикацией состояния предохранителя (LED, 12–48 В, AC/DC, неполярный)	бежевый	ZSF948
Код зажима с индикацией состояния предохранителя (LED, 115–230 В, AC/DC, неполярный)	бежевый	ZSF923
Код зажима с диодом (1А, тип 1N4007)	бежевый	ZSF901
Код зажима с диодом (3А, тип BY 255)	бежевый	ZSF903
Диапазон сечений, мм ²	1 проводник	0,2–6
	2 проводника одинакового сечения	0,2–1,5
	1 проводник с наконечником	0,2–4
	2 проводника в двойном наконечнике	0,5–2,5
Сила тока номинальная, А	6,3 – при использовании предохранителя 20 – при использовании луженого элемента	
Размеры после установки, мм Высота x Длина x Толщина	OMEGA 3: 52x52x8 G1: 56x52x8	

Аксессуары

Торцевой изолятор	серый	ZSF701GR
	бежевый	ZSF701
	синий	ZSF801
LED-индикатор	12–48 В (AC/DC)	ZSF518
	115–230 В (AC/DC)	ZSF510
Луженая вставка	ZVL103	
Разделитель	ZDU03R	
Маркировка (стр. 422)	CNU/08/51 CNU/08/61	
Торцевой фиксатор	ZBT005 ZBT007	
DIN-рейка	02135 02120	
Отвертка	ZCCH02	

В рычаге. С возможностью кросс-коммутации



Внешний вид

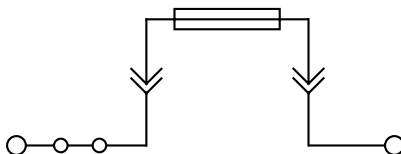

Электрическая схема

Назначение:

- установка функциональных элементов: предохранители, луженые элементы, диоды.

Условия монтажа:

- крепление на рейки типа OMEGA.

Отличительные особенности:

- возможна установка LED-индикатора для мониторинга состояния предохранителя;
- при установке луженого элемента могут использоваться как размыкатель.

Характеристики:

- цвета – серый, синий.

Характеристики	Значения
Номинальное напряжение, В	630
Номинальное импульсное напряжение U _{imp} , кВ	6
Класс горючести	V0
Материал корпуса	полиамид
Материал токопроводящих элементов	никелированная латунь

Сечение номинальное, мм ²	4	
Тип зажима	CBF.4	
Тип предохранителя	5x20 мм	
Код зажима	серый	ZCBF04GR
	синий	ZCBF04I
Код зажима с индикацией состояния предохранителя (LED, 12–48 В, AC/DC, неполярный)	бежевый	ZCBF448GR
Код зажима с индикацией состояния предохранителя (LED, 110–230 В, AC/DC, неполярный)	бежевый	ZCBF423GR
Диапазон сечений, мм ²	1 проводник	0,2–6
	2 проводника одинакового сечения	0,2–1,5
	1 проводник с наконечником	0,2–4
	2 проводника в двойном наконечнике	0,5–2,5
Сила тока номинальная, А	6,3 – при использовании предохранителя	
Сила тока номинальная для перемычки, А	32	
Размеры после установки, мм Высота x Длина x Толщина	OMEGA 3: 76x57x6	

Аксессуары		
Торцевой изолятор	серый	ZCB401GR
	синий	ZCB402
Перемычки без изоляции	2 полюса	ZPTC0402
	3 полюса	ZPTC0403
	5 полюсов	ZPTC0405
	10 полюсов	ZPTC0410
	42 полюса	ZPTC0400
LED-индикатор	12–48 В (AC/DC)	ZCB518
	115–230 В (AC/DC)	ZCB523
Луженая вставка	ZVL103	
Разделитель	ZDU07R	
Маркировка (стр. 422)	CNU/08/51 CNU/08/61	
Торцевой фиксатор	ZBT007	
DIN-рейка	02135	
Отвертка	ZCCH02	

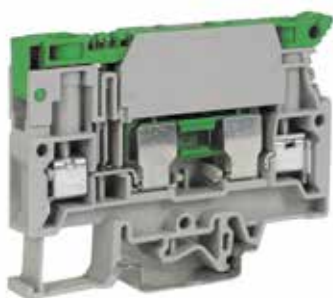
В рычаге. С возможностью кросс-коммутации

Внешний вид

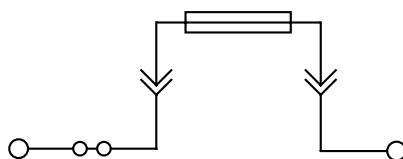

Электрическая схема

Назначение:

- установка функциональных элементов: предохранители, луженые элементы, диоды.

Условия монтажа:

- крепление на рейки типа OMEGA и G.

Отличительные особенности:

- возможна установка неоновый индикатора для мониторинга состояния предохранителя;
- при установке луженого элемента могут использоваться как размыкатель.

Характеристики:

- цвета – серый, бежевый, синий.

Характеристики	Значения
Номинальное напряжение, В	630
Номинальное импульсное напряжение U _{имп} , кВ	6
Класс горючести	V0
Материал корпуса	полиамид
Материал токопроводящих элементов	никелированная латунь

Сечение номинальное, мм ²	6		
Тип зажима	SFR.6		
Тип предохранителя	5x20 мм	6,3x32	
Код зажима	серый	ZSR500GR	ZSR300GR
	бежевый	ZSR500	ZSR300
	синий	ZSR600	ZSR400
Диапазон сечений, мм ²	1 проводник	0,2–6	0,2–6
	2 проводника одинакового сечения	0,2–1,5	0,2–1,5
	1 проводник с наконечником	0,2–4	0,2–4
	2 проводника в двойном наконечнике	0,5–2,5	0,5–2,5
Сила тока номинальная, А	10 – при использовании предохранителя 19 – при использовании луженого элемента	10 – при использовании предохранителя 33 – при использовании луженого элемента	
Сила тока номинальная для перемычки, А	24	24	
Размеры после установки, мм Высота x Длина x Толщина	OMEGA 3: 59x79x10 G1: 63x79x10		

Аксессуары			
Торцевой изолятор	серый	ZSR301GR	ZSR301GR
	бежевый	ZSR301	ZSR301
	синий	ZSR401	ZSR401
Перемычки без изоляции	2 полюса	ZPTC2002	ZPTC2002
	3 полюса	ZPTC2003	ZPTC2003
	5 полюсов	ZPTC2005	ZPTC2005
	10 полюсов	ZPTC2010	ZPTC2010
	25 полюсов	ZPTC2000	ZPTC2000
Маркировка для перемычек		ZPTC0990	ZPTC0990
Неоновый индикатор	12–48 В (AC/DC)	ZKIT1224	ZKIT1224
	115–230 В (AC/DC)	ZKIT70380	ZKIT70380
Тестовый щуп		ZDD001	ZDD001
Луженая вставка		ZVL103	–
Разделитель		ZDU07R	ZDU07R
Изолирующий разделитель для перемычек		ZDF300	ZDF300
Маркировка (стр. 422)		CNU/08/51 CNU/08/61	CNU/08/51 CNU/08/61
Торцевой фиксатор		ZBT005 ZBT007	ZBT005 ZBT007
DIN-рейка		02135 02120	02135 02120
Отвертка		ZCCH02	ZCCH02

В рычаге



Внешний вид

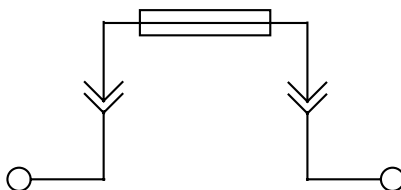

Электрическая схема

Назначение:

- установка функциональных элементов: предохранители, луженые элементы.

Условия монтажа:

- крепление на рейки типа OMEGA и G.

Отличительные особенности:

- возможна установка LED-индикаторов или неоновых индикаторов для мониторинга состояния предохранителя;
- при установке луженого элемента может использоваться как размыкатель;
- не обладает возможностью кросс-коммутиации.

Характеристики:

- доступны в бежевом цвете.

Характеристики	Значения
Номинальное напряжение, В	800
Номинальное импульсное напряжение U_{imp} , кВ	6
Класс горючести	V0
Материал корпуса	полиамид
Материал токопроводящих элементов	никелированная латунь

Сечение номинальное, мм ²		10		
Тип зажима		FPC.10	FPL.10/C	FPL.10/L
Тип предохранителя		6,3x32		
Метод индикации состояния предохранителя		Без индикации	LED-индикатор	Неоновый индикатор
Код зажима		ZFP100	ZFP300	ZFP200
Код зажима с индикацией состояния предохранителя (LED, 12–48 В, AC/DC, неполярный)	бежевый	–	ZFP948	–
	бежевый	–	ZFP923	–
Диапазон сечений, мм ²	1 проводник	1,5–16	1,5–16	1,5–16
	2 проводника одинакового сечения	1,5–4	1,5–4	1,5–4
	1 проводник с наконечником	1,5–10	1,5–10	1,5–10
	2 проводника в двойном наконечнике	1,5–6	1,5–6	1,5–6
Сила тока номинальная, А		10 ампер при использовании предохранителя 20 – при использовании луженого элемента		
Размеры после установки, мм Высота x Длина x Толщина		OMEGA 3: 70x63x12 G1: 74x63x12	OMEGA 3: 71x63x12 G1: 75x63x12	

Аксессуары				
Торцевой изолятор	серый	не требуется.		
LED-индикатор	12–48 В (AC/DC)	–	ZSF518	–
	115–230 В (AC/DC)	–	ZSF510	–
Неоновый индикатор	12–48 В (AC/DC)	–	–	ZFL201
	70–380 В (AC/DC)	–	–	ZFL202
Объединяющая ручка		ZFC103	ZFC103	ZFC103
Тестовый щуп		ZDD002*	–	–
Луженая вставка		ZFC102	ZFC102	ZFC102
Разделитель		ZDU06R	ZDU06R	ZDU06R
Маркировка (стр. 422)		CNU/08/51 CNU/08/61		
Торцевой фиксатор		ZBT005 ZBT007		
DIN-рейка		02135 02120		

* Использование тестового щупа возможно только совместно с луженой вставкой ZFC102. Пример монтажа см. на стр. 532.

Ножевого предохранителя



Внешний вид

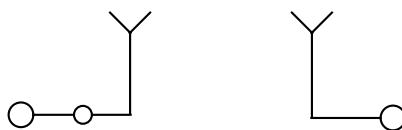

Электрическая схема

Назначение:

- установка функциональных элементов с ножевым контактом.

Условия монтажа:

- крепление на рейки типа OMEGA и G.

Отличительные особенности:

- использование стандартных ножевых предохранителей стандарта DIN 72581/3F;
- возможность кросс-коммутации.

Характеристики:

- цвета – серый, бежевый.

Характеристики	Значения
Номинальное напряжение, В	400
Номинальное импульсное напряжение U_{imp} , кВ	6
Класс горючести	V0
Материал корпуса	полиамид
Материал токопроводящих элементов	никелированная латунь

Сечение номинальное, мм ²		4
Тип зажима		MPFA.4
Тип предохранителя		Ножевой (стандарта DIN 72581/3F – ISO 8820)
Код зажима	серый	ZMF100GR
	бежевый	ZMF100
Код зажима с индикацией состояния предохранителя (LED, 12В, AC/DC, неполярный)	бежевый	ZMF112
Код зажима с индикацией состояния предохранителя (LED, 24В, AC/DC, неполярный)	бежевый	ZMF124
Диапазон сечений, мм ²	1 проводник	0,2–6
	2 проводника одинакового сечения	0,2–1,5
	1 проводник с наконечником	0,2–4
	2 проводника в двойном наконечнике	0,5–2,5
Сила тока номинальная, А		15
Сила тока номинальная для перемычки, А		32
Размеры после установки, мм Высота x Длина x Толщина		OMEGA 3: 47x47x6 G1: 51x47x6

Аксессуары

Торцевой изолятор	серый	ZMP901GR
	бежевый	ZMP901
Перемычки без изоляции	2 полюса	ZPTC0402
	3 полюса	ZPTC0403
	5 полюсов	ZPTC0405
	10 полюсов	ZPTC0410
	42 полюса	ZPTC0400
Маркировка для перемычек		ZPTC0990
Разделитель		ZDU03R
Изолирующий разделитель для перемычек		ZDF500
Маркировка (стр. 422)		CNU/08/51 CNU/08/61
Торцевой фиксатор		ZBT005 ZBT007
DIN-рейка		02135 02120
Отвертка		ZCCH02

Ножевого предохранителя



Внешний вид

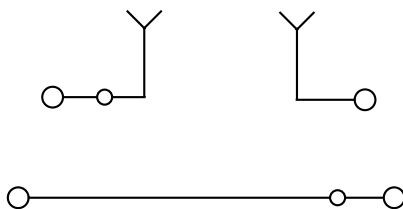

Электрическая схема

Назначение:

- установка функциональных элементов с ножевым контактом.

Условия монтажа:

- крепление на рейки типа OMEGA и G.

Отличительные особенности:

- использование стандартных ножевых предохранителей стандарта DIN 72581/3F;
- возможность кросс-коммутации.

Характеристики:

- цвета – серый, бежевый.

Характеристики	Значения
Номинальное напряжение, В	400
Номинальное импульсное напряжение U _{imp} , кВ	6
Класс горючести	V0
Материал корпуса	полиамид
Материал токопроводящих элементов	никелированная латунь

Сечение номинальное, мм ²		4
Тип зажима		DSFA.4
Тип предохранителя		Ножевой (стандарта DIN 72581/3F – ISO 8820)
Код зажима	серый	ZDA100GR
	бежевый	ZDA100
Код зажима с индикацией состояния предохранителя (LED, 12В, AC/DC, неполярный)	бежевый	ZDA112
Код зажима с индикацией состояния предохранителя (LED, 24В, AC/DC, неполярный)	бежевый	ZDA124
Диапазон сечений, мм ²	1 проводник	0,2–6
	2 проводника одинакового сечения	0,2–1,5
	1 проводник с наконечником	0,2–4
	2 проводника в двойном наконечнике	0,5–2,5
Сила тока номинальная, А		15 – для верхнего уровня 32 – для нижнего уровня
Сила тока номинальная для перемычки, А		32
Размеры после установки, мм Высота x Длина x Толщина		OMEGA 3: 68x78x6 G1: 72x78x6

Аксессуары		
Торцевой изолятор	серый	ZDS301GR
	бежевый	ZDS301
Перемычки без изоляции	2 полюса	ZPTC0402
	3 полюса	ZPTC0403
	5 полюсов	ZPTC0405
	10 полюсов	ZPTC0410
	42 полюса	ZPTC0400
	Маркировка для перемычек	
Разделитель		ZDU07R
Изолирующий разделитель для перемычек		ZDF500
Маркировка (стр. 422)		CNU/08/51 CNU/08/61
Торцевой фиксатор		ZBT005 ZBT007
	DIN-рейка	02135 02120
Отвертка		ZCCH02

Многоуровневые зажимы с держателем предохранителя

Внешний вид

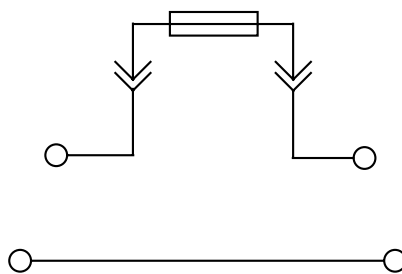

Электрическая схема

Назначение:

- зажим совмещает в себе проходной контакт на нижнем уровне и держатель предохранителя 5x20 мм на верхнем.

Условия монтажа:

- крепление на рейки типа OMEGA.

Отличительные особенности:

- использование стандартных предохранителей 5x20 мм.

Характеристики:

- цвета – серый, бежевый.

Характеристики	Значения
Номинальное напряжение, В	800
Номинальное импульсное напряжение U _{imp} , кВ	8
Класс горючести	V0
Материал корпуса	полиамид
Материал токопроводящих элементов	никелированная латунь

Сечение номинальное, мм ²		4
Тип зажима		DSF.4
Тип предохранителя		5x20 мм
Код зажима	серый	ZDA200GR
	бежевый	ZDA200
Код зажима с индикацией состояния предохранителя (12–48 В, АС/DC, неполярный)	серый	ZDA518GR
Код зажима с индикацией состояния предохранителя (115–230 В, АС/DC, неполярный)	серый	ZDA510GR
Диапазон сечений, мм ²	1 проводник	0,2–6
	2 проводника одинакового сечения	0,2–1,5
	1 проводник с наконечником	0,2–4
	2 проводника в двойном наконечнике	0,5–2,5
Сила тока номинальная, А	6,3 – для верхнего уровня с возможностью увеличения до 10 при использовании луженого элемента 32 – для нижнего уровня	
Размеры после установки, мм Высота x Длина x Толщина	OMEGA 3: 69x79,5x8	
Аксессуары		
Торцевой изолятор	серый	ZDS401GR
LED индикатор	12–48 В (АС/DC)	ZSF518
	115–230 В (АС/DC)	ZSF510
Луженая вставка		ZVL103
Разделитель		ZDU07R
Маркировка (стр. 422)		CNU/08/51 CNU/08/61
Торцевой фиксатор		ZBT007
DIN-рейка		02135
Отвертка		ZCCH02

Зажимы с размыкателем

С ножевым размыкателем



Внешний вид

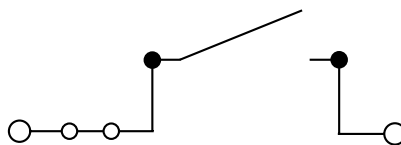

Электрическая схема

Назначение:

- организация размыкаемого соединения.

Условия монтажа:

- крепление на рейки типа OMEGA.

Отличительные особенности:

- возможность кросс-коммутации;
- у зажимов типа MPS.2/SW тестовый разъем вставляется в отверстие для кросс-коммутации;
- у зажимов типа MPS.2/SWP тестовый разъем вставляется в отверстие для кросс-коммутации или в шляпку затяжного винта.

Характеристики:

- цвета – серый, бежевый, синий.

Характеристики	Значения
Номинальное напряжение, В	630
Номинальное импульсное напряжение U _{imp} , кВ	6
Класс горючести	V0
Материал корпуса	полиамид
Материал токопроводящих элементов	никелированная латунь

Сечение номинальное, мм ²		2,5	4
Тип зажима		CBS.2	CBS.4
Тип размыкателя		Ножевой	Ножевой
Код зажима	серый	ZCBS02GR	ZCBS04GR
	бежевый	ZCBS02	ZCBS04
	синий	ZCBS02I	ZCBS04I
Диапазон сечений, мм ²	1 проводник	0,2–4	0,2–6
	2 проводника одинакового сечения	0,2–1,5	0,2–1,5
	1 проводник с наконечником	0,2–2,5	0,2–4
	2 проводника в двойном наконечнике	0,5–1,5	0,5–2,5
Сила тока номинальная, А		22	24
Размеры после установки, мм		OMEGA 3:	OMEGA 3:
Высота x Длина x Толщина		52x57x5	52x57x6

Аксессуары			
Торцевой изолятор	серый		ZCB401GR
	бежевый		ZCB401
	синий		ZCB402
Перемычки без изоляции	2 полюса	ZPTC0202	ZPTC0402
	3 полюса	ZPTC0203	ZPTC0403
	5 полюсов	ZPTC0205	ZPTC0405
	10 полюсов	ZPTC0210	ZPTC0410
	X полюсов	ZPTC0200 (50 полюсов)	ZPTC0400 (42 полюса)
Маркировка для перемычек		ZPTC0990	ZPTC0990
Изолирующие разделители для перемычек верхнего уровня	для изоляции 1 перемычки	ZDF800	ZDF800
	для изоляции 2-х перемычек	ZDF900	ZDF900
Разделитель		ZDU03R	
Маркировка (стр. 422)		CNU/08/51 CNU/08/61	
Торцевой фиксатор		ZBT007	
DIN-рейка		02135	
Отвертка		ZCCH02	

Двухуровневый с ножевым размыкателем



Внешний вид

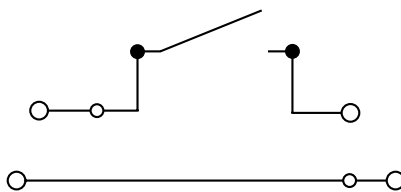

Электрическая схема

Назначение:

- организация размыкаемого соединения.

Условия монтажа:

- крепление на рейки типа OMEGA и G.

Отличительные особенности:

- возможность кросс-коммутации.

Характеристики:

- цвета – серый, бежевый.

Характеристики	Значения
Номинальное напряжение, В	400
Номинальное импульсное напряжение U_{imp} , кВ	4
Класс горючести	V0
Материал корпуса	полиамид
Материал токопроводящих элементов	никелированная латунь

Сечение номинальное, мм ²		4
Тип зажима		DSS.4
Тип размыкателя		Ножевой
Код зажима	серый	ZDS400GR
	бежевый	ZDS400
Диапазон сечений, мм ²	1 проводник	0,2–6
	2 проводника одинакового сечения	0,2–1,5
	1 проводник с наконечником	0,2–4
	2 проводника в двойном наконечнике	0,5–2,5
Сила тока номинальная, А		24 – для верхнего уровня 32 – для нижнего уровня
Сила тока номинальная для перемычки, А		32
Размеры после установки, мм Высота x Длина x Толщина		OMEGA 3: 68x78x6 G1: 72x78x6

Аксессуары		
Торцевой изолятор	серый	ZDS301GR
	бежевый	ZDS301
Перемычки без изоляции	2 полюса	ZPTC0402
	3 полюса	ZPTC0403
	5 полюсов	ZPTC0405
	10 полюсов	ZPTC0410
	42 полюса	ZPTC0400
Маркировка для перемычек		ZPTC0990
Разделитель		ZDU07R
Изолирующий разделитель для перемычек		ZDF500
Маркировка (стр. 422)		CNU/08/51 CNU/08/61
Торцевой фиксатор		ZBT005 ZBT007
DIN-рейка		02135 02120
Отвертка		ZCCH02

Клеммы с размыкателем для измерительного оборудования



Внешний вид

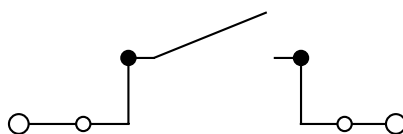

Электрическая схема

Назначение:

- проведение измерений во вторичных цепях трансформаторов тока.

Условия монтажа:

- крепление на рейки типа OMEGA и G.

Отличительные особенности:

- возможность кросс-коммутации.

Характеристики:

- цвета – серый, бежевый, синий.

Характеристики	Значения
Номинальное напряжение, В	800 (для SCB.4, SCB.6), 1000 (для SCB.10)
Номинальное импульсное напряжение U _{imp} , кВ	8
Класс горючести	V0
Температура эксплуатации, °С	от -40 до +80
Материал корпуса	полиамид
Материал токопроводящих элементов	никелированная латунь

Сечение номинальное, мм ²		4	6	10
Тип зажима		SCB.4	SCB.6	SCB.10
Тип размыкателя		Ползунковый	Ползунковый	Ползунковый
Код зажима	серый	ZSB300GR	ZSB200GR	ZSB400GR
	бежевый	ZSB300	ZSB200	ZSB400
Комплект с двумя тестовыми розетками	серый	–	ZSB210GR	ZSB410GR
	бежевый	–	ZSB210	ZSB410
Комплект с одной тестовой розеткой и одним винтом для размыкаемой перемычки	серый	–	ZSB220GR	ZSB420GR
	бежевый	–	ZSB220	ZSB420
Диапазон сечений, мм ²	1 проводник	0,2–6	0,5–10	0,5–16
	2 проводника одинакового сечения	0,2–1,5	0,2–2,5	0,5–4
	1 проводник с наконечником	0,2–4	0,5–6	0,5–10
	2 проводника в двойном наконечнике	0,5–2,5	0,5–4	0,5–6
Сила тока номинальная, А		32	41	57
Размеры после установки, мм Высота x Длина x Толщина		OMEGA 3: 44x58x6,5 G1: 48x58x6,5	OMEGA 3: 77x69x8 G1: 80x69x8	OMEGA 3: 59,5x75x10,5 G1: 63,5x75x10,5

Аксессуары				
Торцевой изолятор	серый	ZSB301GR	ZSB201GR	ZSB401GR
	бежевый	ZSB301	ZSB201	ZSB401
Перемычки без изоляции	2 полюса	ZPM402	ZPOF57	ZPOF56
	3 полюса	ZPM403	–	–
	5 полюсов	ZPM405	–	–
	10 полюсов	ZPM410	–	–
	X полюс	ZPMP42 (перемычка 38 полюсов) ZCPM12 – винты	ZPMP13 (перемычка 31 полюс) ZCPM57 – винты	ZPMP56 (перемычка 25 полюсов) ZCPM56 – винты
Размыкаемая перемычка	2 полюса	ZSB303	ZSB203	ZSC103
	4 полюса	ZSB304	ZSB204	ZSC104
Винт и рукав для размыкаемой перемычки		ZSB305 – черный	ZSB205 – черный ZSB205R – красный	ZSC105 – черный
Тестовый щуп		ZDD001	ZDD002	ZDD002
Тестовая розетка		ZPD001	ZPD015	ZPD009
Разделитель		ZDU03R	ZDU06R	ZDU07R
Маркировка (стр. 422)			CNU/08/51, CNU/08/61	
Торцевой фиксатор			ZBT005, ZBT007	
DIN-рейка			02135, 02120	
Отвертка		ZCCH02	ZCCH02	ZCCH02

Зажимы с электронными компонентами

Двухуровневые



Внешний вид

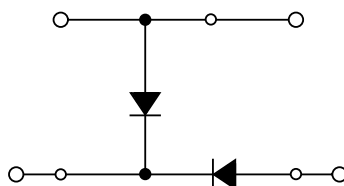

Электрическая схема

Назначение:

- интеграция электронных компонентов в состав цепи.

Условия монтажа:

- крепление на рейки типа OMEGA.

Характеристики:

- цвета – серый, бежевый.

Характеристики	Значения
Номинальное напряжение, В	630
Номинальное импульсное напряжение U_{imp} , кВ	8
Класс горючести	V0
Температура эксплуатации, °С	от -40 до +80
Материал корпуса	полиамид
Материал токопроводящих элементов	никелированная латунь

Сечение номинальное, мм ²	2,5	
Тип зажима	DBC.2/L	
Назначение	для тестирования ламп/диодных индикаторов	
Установленные электронные компоненты	диоды 1N4007	
Код зажима	серый	ZDB130GR
Диапазон сечений, мм ²	1 проводник	0,2–4
	2 проводника одинакового сечения	0,2–1,5
	1 проводник с наконечником	0,2–2,5
	2 проводника в двойном наконечнике	0,5–1,5
Сила тока номинальная, А	–	
Сила тока максимальная, А	–	
Сила тока для перемычки, А	24	
Размеры после установки, мм	OMEGA 3:	
Высота x Длина x Толщина	66x70x5	

Аксессуары

Торцевой изолятор	серый	ZDB101GR
	бежевый	ZDB101
Перемычки без изоляции	2 полюса	ZPTC0202
	3 полюса	ZPTC0203
	5 полюсов	ZPTC0205
	10 полюсов	ZPTC0210
	50 полюсов	ZPTC0200
Маркировка для перемычек		ZPTC0990
Изолирующие разделители для перемычек	полный	ZDF800
	частичный	ZDF900
Разделитель		ZDU04R
Тестовый щуп		ZDC005
Маркировка (стр. 422)		CNU/08/51 CNU/08/61

Двухуровневые зажимы



Назначение:

- интеграция электронных компонентов в состав цепи.

Условия монтажа:

- крепление на рейки типа OMEGA и G.

Характеристики:

- цвета – серый, бежевый.

Характеристики	Значения
Номинальное напряжение, В	630
Номинальное импульсное напряжение U_{imp} , кВ	8
Класс горючести	V0
Температура эксплуатации, °C	от -40 до +80
Материал корпуса	полиамид
Материал токопроводящих элементов	никелированная латунь

Сечение номинальное, мм ²		4			
Тип зажима		DAS.4/A	DAS.4/B	DAS.4/C	DAS.4/D
Назначение		защита от смены полярности		защита от наведенных токов	
Электрическая схема					
Установленные электронные компоненты		диод 1N4007	диод 1N4007	диод 1N4007	диод 1N4007
Код зажима	серый	ZDS111GR	ZDS112GR	ZDS113GR	ZDS114GR
	бежевый	ZDS111	ZDS112	ZDS113	ZDS114
Диапазон сечений, мм ²	1 проводник	0,2–6			
	2 проводника одинакового сечения	0,2–1,5			
	1 проводник с наконечником	0,2–4			
	2 проводника в двойном наконечнике	0,5–2,5			
Сила тока номинальная, А		-			
Сила тока для перемычки, А		-			
Размеры после установки, мм Высота x Длина x Толщина		OMEGA 3: 62x64x6 G1: 66x64x6			

Аксессуары		
Торцевой изолятор	серый	ZDS101GR
	бежевый	ZDS101
Перемычки без изоляции	2 полюса	ZPM412
	3 полюса	ZPM513
	5 полюсов	ZPM515
	10 полюсов	ZPM510
	42 полюса	ZPMP58 – перемычка (ZCPM01 – винты)
Размыкаемая перемычка		-
Тестовая розетка		ZPD001
Тестовый щуп		ZDD001
Шунт для переключения уровней		-
Шунт для переключения уровней с возможностью переключения клеммных зажимов.		-
Защитная крышка для перемычек		ZPRP05
Разделитель		ZDU07R
Маркировка (стр. 422)		CNU/08/51, CNU/08/61
Торцевой фиксатор		ZBT005 ZBT007
DIN-рейка		02135 02120
Отвертка		ZCCH02

Двухуровневые зажимы

Назначение:

- интеграция электронных компонентов в состав цепи.

Условия монтажа:

- крепление на рейки типа OMEGA и G.

Характеристики:

- цвета – серый, бежевый.

Характеристики	Значения
Номинальное напряжение, В	630
Номинальное импульсное напряжение U_{imp} , кВ	8
Класс горючести	V0
Температура эксплуатации, °С	от -40 до +80
Материал корпуса	полиамид
Материал токопроводящих элементов	никелированная латунь

Сечение номинальное, мм ²	4			
	DAS.4/I	DAS.4/L	DAS.4/LI	DAS.4/DD
Тип зажима	DAS.4/I, DAS.4/L, DAS.4/LI, DAS.4/DD			
Назначение	для тестирования ламп/диодных индикаторов			
Электрическая схема				
Установленные электронные компоненты	2 диода 1N4007			
Код зажима	серый	ZDS119GR	ZDS130GR	ZDS123GR
	бежевый	ZDS119	ZDS130	ZDS123
Диапазон сечений, мм ²	1 проводник	0,2-6		
	2 проводника одинакового сечения	0,2-1,5		
	1 проводник с наконечником	0,2-4		
	2 проводника в двойном наконечнике	0,5-2,5		
Сила тока номинальная, А	-			
Сила тока для перемычки, А	-			
Размеры после установки, мм Высота x Длина x Толщина	OMEGA 3: 62x64x6 G1: 66x64x6			

Аксессуары		
Торцевой изолятор	серый	ZDS101GR
	бежевый	ZDS101
Перемычки без изоляции	2 полюса	ZPM412
	3 полюса	ZPM513
	5 полюсов	ZPM515
	10 полюсов	ZPM510
	42 полюса	ZPMP58 – перемычка (ZCPM01 – винты)
Размыкаемая перемычка	-	
Тестовая розетка	ZPD001	
Тестовый щуп	ZDD001	
Шунт для переключения уровней	-	
Шунт для переключения уровней с возможностью переключения клеммных зажимов	-	
Защитная крышка для перемычек	ZPRP05	
Разделитель	ZDU07R	
Маркировка (стр. 422)	CNU/08/51, CNU/08/61	
Торцевой фиксатор	ZBT005, ZBT007	
DIN-рейка	02135, 02120	
Отвертка	ZCCH02	

Двухуровневые зажимы



Назначение:

- интеграция электронных компонентов в состав цепи.

Условия монтажа:

- крепление на рейки типа OMEGA и G.

Характеристики:

- цвета – серый, бежевый.

Характеристики	Значения
Номинальное напряжение, В	630
Номинальное импульсное напряжение U_{imp} , кВ	8
Класс горючести	V0
Температура эксплуатации, °C	от -40 до +80
Материал корпуса	полиамид
Материал токопроводящих элементов	никелированная латунь

Сечение номинальное, мм ²	4		
	DAS.4/E	DAS.4/T	DAS.4/U
Тип зажима	DAS.4/E	DAS.4/T	DAS.4/U
Назначение	для тестирования ламп/диодных индикаторов на 24 В (пост. ток)	индикация наличия напряжения	
Электрическая схема			
Установленные электронные компоненты	1 диод 1N4007 1 сопротивление	1 сопротивление 1 зеленый светодиод	1 сопротивление 1 зеленый светодиод
Номинальное напряжение	20–30 В. пост. ток	20–30 В. пост. ток	20–30 В. пост. ток
Код зажима	серый	ZDS115GR	ZDS128GR
	бежевый	ZDS115	ZDS128
Диапазон сечений, мм ²	1 проводник		0,2–6
	2 проводника одинакового сечения		0,2–1,5
	1 проводник с наконечником		0,2–4
	2 проводника в двойном наконечнике		0,5–2,5
Сила тока номинальная, А		–	
Сила тока для перемычки, А		–	
Размеры после установки, мм Высота x Длина x Толщина		OMEGA 3: 62x64x6 G1: 66x64x6	

Аксессуары

Торцевой изолятор	серый	ZDS101GR
	бежевый	ZDS101
Перемычки без изоляции	2 полюса	ZPM412
	3 полюса	ZPM513
	5 полюсов	ZPM515
	10 полюсов	ZPM510
	42 полюса	ZPMP58 – перемычка (ZCPM01 – винты)
Размыкаемая перемычка		–
Тестовая розетка		ZPD001
Тестовый щуп		ZDD001
Шунт для переключения уровней		–
Шунт для переключения уровней с возможностью переключения клеммных зажимов.		–
Защитная крышка для перемычек		ZPRP05
Разделитель		ZDU07R
Маркировка (стр. 422)		CNU/08/51, CNU/08/61
Торцевой фиксатор		ZBT005, ZBT007
DIN-рейка		02135, 02120
Отвертка		ZCCH02

Для защиты цепей от импульсных перенапряжений

Назначение:

- защита приборов от скачков напряжения.

Условия монтажа:

- крепление на рейки типа OMEGA и G.

Отличительные особенности:

- защита может обеспечиваться за счет супрессорного диода или за счет варистора.

Характеристики:

- цвета – серый, бежевый.

Характеристики	Значения
Класс защиты	D
Сечение номинальное, мм ²	4
Температура эксплуатации, °C	от -40 до +80
Класс горючести	V0
Материал корпуса	полиамид
Материал токопроводящих элементов	никелированная латунь

Сечение номинальное, мм ²	4									
	DAS.4/D5	DAS.4/D12	DAS.4/D24	DAS.4/D60	DAS.4/V24	DAS.4/V48	DAS.4/V120	DAS.4/V230		
Тип зажима	защита цепей КИПиА									
Назначение	защита цепей КИПиА									
Электрическая схема										
Установленные электронные компоненты	супрессорный диод				варистор					
Номинальное напряжение, В	5	12	24	60	24	48	120	230		
Максимальное длительное рабочее напряжение	пост. ток, В	6,45	15,2	28,5	77,9	31	85	180	350	
	перем. ток, В					25	60	140	275	
Импульсный ток (8/20 мкс), А	750	350	160	70	500	2500	2500	2500		
Напряжение срабатывания, В	6,8 ± 5 %	16 ± 5 %	30 ± 5 %	82 ± 5 %	39 ± 10 %	100 ± 10 %	220 ± 10 %	430 ± 10 %		
Время срабатывания, нс	<1	<1	<1	<1	<25	<25	<25	<25		
Емкость (1 кГц), нФ	5	3	1,5	0,6	4,6	1,65	0,61	0,32		
Код зажима	серый	ZDSD005GR	ZDSD012GR	ZDSD024GR	ZDSD060GR	ZDSV024GR	ZDSV048GR	ZDSV120GR	ZDSV230GR	
	бежевый	ZDSD005	ZDSD012	ZDSD024	ZDSD060	ZDSV024	ZDSV048	ZDSV120	ZDSV230	
Диапазон сечений, мм ²	1 проводник	0,2–6								
	2 проводника одинакового сечения	0,2–1,5								
	1 проводник с наконечником	0,2–4								
	2 проводника в двойном наконечнике	0,5–2,5								
Размеры после установки, мм Высота x Длина x Толщина						OMEGA 3: 62x64x6 G1: 66x64x6				
Аксессуары										
Торцевой изолятор	серый	ZDS101GR								
	бежевый	ZDS101								
Перемычки без изоляции	2 полюса	ZPM412								
	3 полюса	ZPM513								
	5 полюсов	ZPM515								
	10 полюсов	ZPM510								
	42 полюса	ZPMP58 – перемычка (ZCPM01 – винты)								
Тестовая розетка	ZPD001									
Тестовый щуп	ZDD001									
Защитная крышка для перемычек	ZPRP05									
Разделитель	ZDU07R									
Маркировка (стр. 422)	CNU/08/51, CNU/08/61									
Торцевой фиксатор	ZBT005, ZBT007									
DIN-рейка	02135, 02120									
Отвертка	ZCCH02									

Зажимы со штыревыми контактами

Одноуровневый зажим



Внешний вид

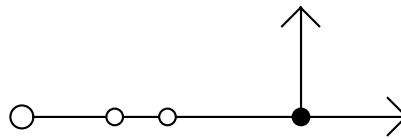

Электрическая схема

Назначение:

- организация разъемного соединения вида "штырь-гнездо"*.

Условия монтажа:

- крепление на рейки типа OMEGA и G.

Отличительные особенности:

- шаг контактов при групповой установке зажимов – 5,08 мм;
- возможность шунтирования.

Характеристики:

- цвета – серый, бежевый, синий.

Характеристики	Значения
Номинальное напряжение, В	320
Номинальное импульсное напряжение U _{imp} , кВ	4
Класс горючести	V0
Температура эксплуатации, °С	от -40 до +80
Материал корпуса	полиамид
Материал токопроводящих элементов	никелированная латунь

Сечение номинальное, мм ²	2,5	
Тип зажима	VPC.2	
Код зажима	серый	ZVP300GR
	бежевый	ZVP300
	синий	ZVP310
Диапазон сечений, мм ²	1 проводник	0,2-4
	2 проводника одинакового сечения	0,2-1,5
	1 проводник с наконечником	0,2-2,5
	2 проводника в двойном наконечнике	0,5-1,5
Сила тока номинальная, А	24 (через зажим)/12 (через штыревой контакт)	
Размеры после установки, мм Высота x Длина x Толщина	OMEGA 3: 51x44x5,08 G1: 55x44x5,08	

Аксессуары		
Торцевой изолятор	серый	ZVP101GR
	бежевый	ZVP101
	синий	ZVP201
Торцевой изолятор с разделителем для разъемов	серый	ZDU02SGR
	бежевый	ZDU02S
Перемычки без изоляции	2 полюса	ZPTC2002
	3 полюса	ZPTC2003
	5 полюсов	ZPTC2005
	10 полюсов	ZPTC2010
	25 полюсов	ZPTC2000
Маркировка для перемычек	ZPTC0990	
Разъем типа "гнездо"	2 полюса	ZVP902
	3 полюса	ZVP903
	4 полюса	ZVP904
	5 полюсов	ZVP905
	6 полюсов	ZVP906
	7 полюсов	ZVP907
	8 полюсов	ZVP908
Защита штыревых контактов	ZVP102	
Разделитель	ZDU05R	
Изолирующий разделитель для перемычек	ZDF300	
Маркировка (стр. 422)	CNU/08/51, CNU/08/61	
Торцевой фиксатор	ZBT005, ZBT007	

* ГОСТ 14312-79

Двухуровневый зажим



Внешний вид

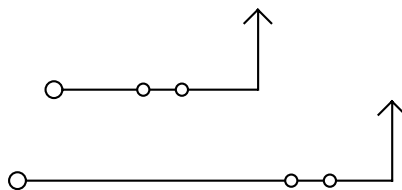

Электрическая схема

Назначение:

- организация разъёмного соединения вида "штырь-гнездо"*.

Условия монтажа:

- крепление на рейки типа OMEGA.

Отличительные особенности:

- шаг контактов при групповой установке зажимов – 5,08 мм;
- возможность шунтирования.

Характеристики:

- цвета – серый, синий.

Характеристики	Значения
Номинальное напряжение, В	320
Номинальное импульсное напряжение U _{имп} , кВ	4
Класс горючести	V0
Температура эксплуатации, °С	от -40 до +80
Материал корпуса	полиамид
Материал токопроводящих элементов	никелированная латунь

Сечение номинальное, мм ²		2,5
Тип зажима		VPD.2
Код зажима	серый	ZVP500GR
	синий	ZVP560
Диапазон сечений, мм ²	1 проводник	0,2–4
	2 проводника одинакового сечения	0,2–1,5
	1 проводник с наконечником	0,2–2,5
	2 проводника в двойном наконечнике	0,5–1,5
Сила тока номинальная, А		24 (через зажим)/12 (через штыревой контакт)
Размеры после установки, мм Высота x Длина x Толщина		OMEGA 3: 64x74x5,08

Аксессуары		
Торцевой изолятор	серый	ZVP501GR
	синий	ZVP561
Перемычки без изоляции	2 полюса	ZPTC0202
	3 полюса	ZPTC0203
	5 полюсов	ZPTC0205
	10 полюсов	ZPTC0210
	25 полюсов	ZPTC0200
Маркировка для перемычек		ZPTC0990
Разъем типа "гнездо"	2 полюса	ZVP902
	3 полюса	ZVP903
	4 полюса	ZVP904
	5 полюсов	ZVP905
	6 полюсов	ZVP906
	7 полюсов	ZVP907
	8 полюсов	ZVP908
	9 полюсов	ZVP909
	10 полюсов	ZVP910
	11 полюсов	ZVP911
Защита штыревых контактов		ZVP502
Разделитель		ZDU07R
Изолирующий разделитель для перемычек		ZDF300
Маркировка (стр. 422)		CNU/08/51, CNU/08/61
Торцевой фиксатор		ZBT005, ZBT007

* ГОСТ 14312-79

Разъемы типа "гнездо" для зажимов со штыревыми контактами



Внешний вид

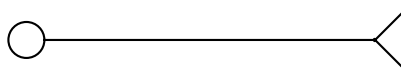

Электрическая схема

Назначение:

- организация разъемного соединения вида "штырь-гнездо"*.

Отличительные особенности:

- шаг контактов при групповой установке разъемов – 5,08 мм;
- при легком нажатии входят до упора и фиксируются в зажиме защелкой;
- совместим с зажимами типа VPC, VPD, HCD.

Характеристики:

- цвет – зеленый.

Число полюсов	Тип разъема	Код разъема
2	VPC/F02	ZVP902
3	VPC/F03	ZVP903
4	VPC/F04	ZVP904
5	VPC/F05	ZVP905
6	VPC/F06	ZVP906
7	VPC/F07	ZVP907
8	VPC/F08	ZVP908
9	VPC/F09	ZVP909
10	VPC/F10	ZVP910
11	VPC/F11	ZVP911
12	VPC/F12	ZVP912
13	VPC/F13	ZVP913
14	VPC/F14	ZVP914
15	VPC/F15	ZVP915
16	VPC/F16	ZVP916

* ГОСТ 14312-79

Зажимы с размыкателем нейтрали

Серия CNT



Внешний вид

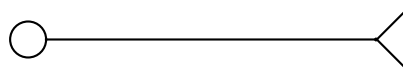

Электрическая схема

Назначение:

- тестирование изоляции без отключения нейтрального проводника согласно требованиям стандартов безопасности.

Условия монтажа:

- крепление на рейки типа OMEGA и G.

Характеристики:

- цвет – синий.

Характеристики	Значения
Номинальное напряжение, В	400
Номинальное импульсное напряжение U_{imp} , кВ	6
Класс горючести	V0
Температура эксплуатации, °C	от -40 до +80
Материал корпуса	полиамид
Материал токопроводящих элементов	никелированная латунь
Сечение шины	10x3 мм

Сечение номинальное, мм ²		6	16	35
Тип зажима		CNT.6	CNT.16	CNT.35
Код зажима	синий	ZCNT06	ZCNT16	ZCNT35
Диапазон сечений, мм ²	1 проводник	0,5–10	0,5–25	2,5–50
	2 проводника одинакового сечения	0,2–2,5	0,5–6	2–16
	1 проводник с наконечником	0,2–6	0,5–16	2–35
	2 проводника в двойном наконечнике	0,5–4	0,5–10	2–16
Сила тока номинальная, А		41	76	125
Размеры после установки на DIN-рейку, мм Высота x Длина x Толщина		OMEGA 3: 52x51x8 G1: 56x51x8	OMEGA 3: 56x53x12 G1: 61x53x12	OMEGA 3: 62x56x16 G1: 66x56x16

Аксессуары				
Торцевой изолятор	синий	ZCNT601	ZCNT161	ZCNT351
Код шинодержателя		ZCNTSU	ZCNTSU	ZCNTSU
Разделитель		ZDU04R	ZDU04R	ZDU04R
Маркировка (стр. 422)		CNU/08/51 CNU/08/61	CNU/08/51 CNU/08/61	CNU/08/51 CNU/08/61
DIN-рейка		02135	02135	02135
Отвертка		ZCCH02	-	-

Проходные клеммные зажимы

Серия НММ. 1 ввод и 1 вывод



Внешний вид

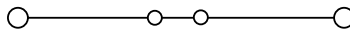

Электрическая схема

Назначение:

- коммутация проводников сечением от 0,2 до 25 мм².

Условия монтажа:

- крепление на рейку типа OMEGA.

Отличительные особенности:

- система втычных перемычек.

Характеристики:

- цвета – серый и синий.

Характеристики	Значения
Номинальное напряжение, В	500 – для зажимов на 1,5 мм ² 800 – для зажимов на сечение от 2,5 до 16 мм ²
Номинальное импульсное напряжение U _{имп} , кВ	8
Класс горючести	V0
Температура эксплуатации, °С	от -40 до +80
Материал корпуса	полиамид
Материал токопроводящих элементов	никелированная латунь

Сечение номинальное, мм ²		1,5	2,5	4	6	10	16
Тип зажима		HMM.1	HMM.2	HMM.4	HMM.6	HMM.10	HMM.16
Код зажима	серый	ZHM400GR	ZHM500GR	ZHM250GR	ZHM320GR	ZHM330GR	ZHM340GR
	синий	ZHI400	ZHI500	ZHI250	ZHI320	ZHI330	ZHI340
Диапазон сечений, мм ²	1 проводник	0,2–2,5	0,2–4	0,2–6	0,2–10	1,5–16	1,5–25
	2 проводника одинакового сечения	0,2–0,75	0,2–1,5	0,2–1,5	0,2–2,5	1,5–4	1–6
	1 проводник с наконечником	0,2–1,5	0,2–2,5	0,2–4	0,2–6	1,5–10	1–16
	2 проводника в двойном наконечнике	0,5–0,75	0,5–1,5	0,5–2,5	0,5–4	1,5–6	1–10
Сила тока номинальная, А		17,5	24	32	41	57	76
Сила тока для перемычки, А		17,5	24	32	41	57	76
Размеры после установки на DIN-рейку, мм Высота x Длина x Толщина		OMEGA 3: 43x45x4,2	OMEGA 3: 41x50x5,2	OMEGA 3: 45x58x6,2	OMEGA 3: 44x62x8,2	OMEGA 3: 53x71x10	OMEGA 3: 56x80x12

Аксессуары							
Торцевой изолятор	серый	ZHM401GR	ZHM501GR	ZHM251GR	ZHM321GR	ZHM331GR	ZHM341GR
	синий	ZHI401	ZHI501	ZHI251	ZHI321	ZHI331	ZHI341
Перемычки без изоляции	2 полюса	ZPTC0102	ZPTC0302	ZPTC0502	ZPTC0802	ZPTC1102	ZPTC1602
	3 полюса	ZPTC0103	ZPTC0303	ZPTC0503	ZPTC0803	ZPTC1103	ZPTC1603
	5 полюсов	ZPTC0105	ZPTC0305	ZPTC0505	ZPTC0805	ZPTC1105	ZPTC1605
	10 полюсов	ZPTC0110	ZPTC0310	ZPTC0510	ZPTC0810	ZPTC1110	ZPTC1610
	X полюсов	ZPTC0100 (50 полюсов)	ZPTC0300 (47 полюсов)	ZPTC0500 (40 полюсов)	ZPTC0800 (30 полюсов)	ZPTC1100 (25 полюсов)	ZPTC1600 (20 полюсов)
Маркировка для перемычек		ZPTC0990	ZPTC0990	ZPTC0990	ZPTC0990	ZPTC0990	ZPTC0990
Перемычки с изоляцией (красная)	2 полюса	-	ZPTR0302R	ZPTR0502R	-	-	-
	3 полюса	-	ZPTR0303R	ZPTR0503R	-	-	-
	5 полюсов	-	ZPTR0305R	ZPTR0505R	-	-	-
	10 полюсов	-	ZPTR0310R	ZPTR0510R	-	-	-
	30 полюсов	-	ZPTR0330R	ZPTR0530R	-	-	-
Изолирующие разделители для перемычек	для разделения 2-х перемычек	ZDF500	-	-	-	-	-
Разделитель		ZDH01R	ZDH01R	ZDH01R	ZDH01R	ZDH04R	ZDH04R
Тестовый щуп		-	ZDD001	ZDD001	ZDD001	ZDD001	ZDD001
Тестовый щуп (модульный)		ZDH004	ZDH005	ZDH006	-	-	-
Торцевой изолятор для щупа		ZDH401	ZDH501	ZDH601	-	-	-
Маркировка (стр. 422)		SHZ/1			CNU/08/51, CNU/08/61		
DIN-рейка		02135	02135	02135	02135	02135	02135
Отвертка		ZCCH02	ZCCH02	ZCCH02	ZCCH02	ZCCH02	-

Серия НММ. 1 ввод и 2 вывода

Внешний вид

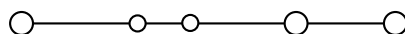

Электрическая схема

Назначение:

- коммутация проводников сечением от 0,2 до 6 мм².

Условия монтажа:

- крепление на рейку типа OMEGA.
- Отличительные особенности:**
- система втычных перемычек.

Характеристики:

- цвета – серый, синий.

Характеристики	Значения
Номинальное напряжение, В	500 – для зажимов на 1,5 мм ² 800 – для зажимов на сечение от 2,5 до 6 мм ²
Номинальное импульсное напряжение U _{имп} , кВ	8
Класс горючести	V0
Температура эксплуатации, °С	от –40 до +80
Материал корпуса	полиамид
Материал токопроводящих элементов	никелированная латунь

Сечение номинальное, мм ²		1,5	2,5	4
Тип зажима		НММ.1/1+2	НММ.2/1+2	НММ.4/1+2
Код зажима	серый	ZHM410GR	ZHM510GR	ZHM210GR
	синий	ZHI410	ZHI510	ZHI210
Диапазон сечений, мм ²	1 проводник	0,2–2,5	0,2–4	0,2–6
	2 проводника одинакового сечения	0,2–0,75	0,2–1,5	0,2–1,5
	1 проводник с наконечником	0,2–1,5	0,2–2,5	0,2–4
	2 проводника в двойном наконечнике	0,5–0,75	0,5–1,5	0,5–2,5
Сила тока номинальная, А		17,5	24	32
Сила тока для перемычки, А		17,5	24	32
Размеры после установки на DIN-рейку, мм Высота x Длина x Толщина		OMEGA 3: 43x56x4,2	OMEGA 3: 41x66x5,2	OMEGA 3: 45x78x6,2

Аксессуары

Торцевой изолятор	серый	ZHM411GR	ZHM511GR	ZHM211GR
	синий	ZHI411	ZHI511	ZHI211
Перемычки без изоляции	2 полюса	ZPTC0102	ZPTC0302	ZPTC0502
	3 полюса	ZPTC0103	ZPTC0303	ZPTC0503
	5 полюсов	ZPTC0105	ZPTC0305	ZPTC0505
	10 полюсов	ZPTC0110	ZPTC0310	ZPTC0510
	X полюсов	ZPTC0100 (50 полюсов)	ZPTC0300 (47 полюсов)	ZPTC0500 (40 полюсов)
Маркировка для перемычек		ZPTC0990	ZPTC0990	ZPTC0990
Перемычки с изоляцией (красная)	2 полюса	–	ZPTP0302R	ZPTP0502R
	3 полюса	–	ZPTP0303R	ZPTP0503R
	5 полюсов	–	ZPTP0305R	ZPTP0505R
	10 полюсов	–	ZPTP0310R	ZPTP0510R
	30 полюсов	–	ZPTP0330R	ZPTP0530R
Изолирующие разделители для перемычек	для разделения 2-х перемычек	ZDF500	–	–
Разделитель		ZDH02R	ZDH02R	ZDH04R
Тестовый щуп		–	ZDD001	ZDD001
Тестовый щуп (модульный)		ZDH004	ZDH005	ZDH006
Торцевой изолятор для щупа		ZDH401	ZDH501	ZDH601
Маркировка (стр. 422)		SHZ/1	CNU/08/51, CNU/08/61	
DIN-рейка		02135	02135	02135
Отвертка		ZCCH02	ZCCH02	ZCCH02

Серия НММ, 2 ввода и 2 вывода



Внешний вид

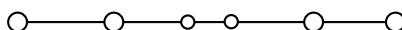

Электрическая схема

Назначение:

- коммутация проводников сечением от 0,2 до 6 мм².

Условия монтажа:

- крепление на рейку типа OMEGA (TH35).

Отличительные особенности:

- система втычных перемычек.

Характеристики:

- цвета – серый, синий.

Характеристики	Значения
Номинальное напряжение, В	500 – для зажимов на 1,5 мм ² 800 – для зажимов на сечение от 2,5 до 6 мм ²
Номинальное импульсное напряжение U _{imp} , кВ	8
Класс горючести	V0
Температура эксплуатации, °С	от -40 до +80
Материал корпуса	полиамид
Материал токопроводящих элементов	никелированная латунь

Сечение номинальное, мм ²		1,5	2,5	4
Тип зажима		НММ.1/2+2	НММ.2/2+2	НММ.4/2+2
Код зажима	серый	ZHM420GR	ZHM520GR	ZHM220GR
	синий	ZHI420	ZHI520	ZHI220
Диапазон сечений, мм ²	1 проводник	0,2–2,5	0,2–4	0,2–6
	2 проводника одинакового сечения	0,2–0,75	0,2–1,5	0,2–1,5
	1 проводник с наконечником	0,2–1,5	0,2–2,5	0,2–4
	2 проводника в двойном наконечнике	0,5–0,75	0,5–1,5	0,5–2,5
Сила тока номинальная, А		17,5	24	32
Сила тока для перемычки, А		17,5	24	32
Размеры после установки на DIN-рейку, мм Высота x Длина x Толщина		OMEGA 3: 43x65x4,2	OMEGA 3: 41x82x5,2	OMEGA 3: 45x98x6,2

Аксессуары				
Торцевой изолятор	серый	ZHM421GR	ZHM521GR	ZHM221GR
	синий	ZHI421	ZHI521	ZHI221
Перемычки без изоляции	2 полюса	ZPTC0102	ZPTC0302	ZPTC0502
	3 полюса	ZPTC0103	ZPTC0303	ZPTC0503
	5 полюсов	ZPTC0105	ZPTC0305	ZPTC0505
	10 полюсов	ZPTC0110	ZPTC0310	ZPTC0510
	X полюсов	ZPTC0100 (50 полюсов)	ZPTC0300 (47 полюсов)	ZPTC0500 (40 полюсов)
Маркировка для перемычек		ZPTC0990	ZPTC0990	ZPTC0990
Перемычки с изоляцией (красная)	2 полюса	–	ZPTP0302R	ZPTP0502R
	3 полюса	–	ZPTP0303R	ZPTP0503R
	5 полюсов	–	ZPTP0305R	ZPTP0505R
	10 полюсов	–	ZPTP0310R	ZPTP0510R
	30 полюсов	–	ZPTP0330R	ZPTP0530R
Изолирующие разделители для перемычек	для разделения 2-х перемычек	ZDF500	–	–
Разделитель		ZDH03R	ZDH03R	ZDH04R
Тестовый щуп		–	ZDD001	ZDD001
Тестовый щуп (модульный)		ZDH004	ZDH005	ZDH006
Торцевой изолятор для щупа		ZDH401	ZDH501	ZDH601
Маркировка (стр. 422)		SHZ/1	CNU/08/51, CNU/08/61	
DIN-рейка		02135	02135	02135
Отвертка		ZCCH02	ZCCH02	ZCCH02

Мини-зажимы

Внешний вид

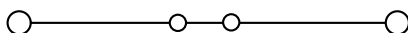

Электрическая схема

Назначение:

- коммутация проводников сечением от 0,2 до 4 мм².

Условия монтажа:

- крепление на рейку типа OMEGA 2F;
- на перфорированную монтажную плату.

Отличительные особенности:

- маленькие размеры.

Характеристики:

- цвета – серый и синий.

Характеристики	Значения
Номинальное напряжение, В	800 – для зажимов на сечение от 2,5 до 6 мм ²
Номинальное импульсное напряжение U _{imp} , кВ	8
Класс горючести	V0
Температура эксплуатации, °С	от -40 до +80
Материал корпуса	полиамид
Материал токопроводящих элементов	никелированная латунь

Сечение номинальное, мм ²	2,5		
	HPP.2	HP.2	HPC.2
Тип зажима	На рейку OMEGA 2F	На соседний зажим	На отверстие Ø 3,5 мм
Метод фиксации зажима			
Код зажима	серый	ZHP170GR	ZHP150GR
	синий	ZHI132	ZHI130
Диапазон сечений, мм ²	1 проводник	0,2–4	0,2–4
	2 проводника одинакового сечения	0,2–1,5	0,2–1,5
	1 проводник с наконечником	0,2–2,5	0,2–2,5
	2 проводника в двойном наконечнике	0,5–1,5	0,5–1,5
Сила тока номинальная, А	24	24	24
Сила тока для перемычки, А			
Размеры после установки на DIN-рейку, мм Высота x Длина x Толщина	OMEGA 2F: 35x36x5,2	30x36x5,2	30x36x5,2

Аксессуары			
Торцевой изолятор	серый	ZHP101GR	ZHV111GR
	синий	ZHP201	–
Перемычки без изоляции	2 полюса	ZPTC0302	ZPTC0302
	3 полюса	ZPTC0303	ZPTC0303
	5 полюсов	ZPTC0305	ZPTC0305
	10 полюсов	ZPTC0310	ZPTC0310
	X полюсов	ZPTC0300 (47 полюсов)	ZPTC0300 (47 полюсов)
Маркировка для перемычек	ZPTC0990	ZPTC0990	ZPTC0990
Разделитель	ZDFP2R	ZDFP2R	ZDFP2R
Тестовый щуп	ZDD001	ZDD001	ZDD001
Тестовый щуп (модульный)	ZDH005	ZDH005	ZDH005
Торцевой изолятор для щупа	ZDH501	ZDH501	ZDH501
Маркировка (стр. 422)		SHZ/2	
Торцевой фиксатор	ZBT006	–	–
DIN-рейка	02130	–	–
Отвертка	ZCCH02	ZCCH02	ZCCH02

Клеммные зажимы для заземления

Серия НТЕ. 1 ввод и 1 вывод



Внешний вид

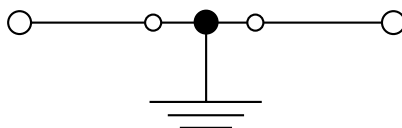

Электрическая схема

Назначение:

- подключение контуров заземления.

Условия монтажа:

- крепление на рейки типа OMEGA.

Характеристики:

- цвет – желто-зеленый.

Характеристики	Значения
Номинальное импульсное напряжение U_{imp} , кВ	8
Класс горючести	V0
Температура эксплуатации, °С	от -40 до +80
Материал корпуса	полиамид
Материал токопроводящих элементов	никелированная латунь

Сечение номинальное, мм ²		1,5	2,5	4	6	10	16
Тип зажима		НТЕ.1	НТЕ.2	НТЕ.4	НТЕ.6	НТЕ.10	НТЕ.16
Код зажима	желто-зеленый	ZHT400	ZHT500	ZHT250	ZHT320	ZHT330	ZHT340
Диапазон сечений, мм ²	1 проводник	0,2–2,5	0,2–4	0,2–6	0,2–10	1,5–16	1,5–25
	2 проводника одинакового сечения	0,2–0,75	0,2–1,5	0,2–1,5	0,2–2,5	1,5–4	1–6
	1 проводник с наконечником	0,2–1,5	0,2–2,5	0,2–4	0,2–6	1,5–10	1–16
	2 проводника в двойном наконечнике	0,5–0,75	0,5–1,5	0,5–2,5	0,5–4	1,5–6	1–10
Сила тока для перемычки, А		17,5	24	32	41	57	76
Размеры после установки на DIN-рейку, мм		OMEGA 3:	OMEGA 3:	OMEGA 3:	OMEGA 3:	OMEGA 3:	OMEGA 3:
Высота x Длина x Толщина		43x50x4,2	41x54x5,2	45x58x6,2	44x62x8,2	53x71x10	56x80x12

Аксессуары							
Торцевой изолятор	серый	ZHM401GR	ZHM501GR	ZHM251GR	ZHM321GR	ZHM331GR	ZHM341GR
	синий	ZHI401	ZHI501	ZHI251	ZHI321	ZHI331	ZHI341
Перемычки без изоляции	2 полюса	ZPTC0102	ZPTC0302	ZPTC0502	ZPTC0802	ZPTC1102	ZPTC1602
	3 полюса	ZPTC0103	ZPTC0303	ZPTC0503	ZPTC0803	ZPTC1103	ZPTC1603
	5 полюсов	ZPTC0105	ZPTC0305	ZPTC0505	ZPTC0805	ZPTC1105	ZPTC1605
	10 полюсов	ZPTC0110	ZPTC0310	ZPTC0510	ZPTC0810	ZPTC1110	ZPTC1610
	X полюсов	ZPTC0100 (50 полюсов)	ZPTC0300 (47 полюсов)	ZPTC0500 (40 полюсов)	ZPTC0800 (30 полюсов)	ZPTC1100 (25 полюсов)	ZPTC1600 (20 полюсов)
Маркировка для перемычек		ZPTC0990	ZPTC0990	ZPTC0990	ZPTC0990	ZPTC0990	ZPTC0990
Изолирующие разделители для перемычек	для разделения 2-х перемычек	ZDF500	-	-	-	-	-
Разделитель		ZDH01R	ZDH01R	ZDH01R	ZDH01R	ZDH04R	ZDH04R
Тестовый щуп		-	ZDD001	ZDD001	ZDD001	ZDD001	ZDD001
Тестовый щуп (модульный)		ZDH004	ZDH005	ZDH006	-	-	-
Торцевой изолятор для щупа		ZDH401	ZDH501	ZDH601	-	-	-
Маркировка для перемычек (стр. 422)		SHZ/1	CNU/08/51, CNU/08/61				
DIN-рейка		02135	02135	02135	02135	02135	02135
Отвертка		ZCCH02	ZCCH02	ZCCH02	ZCCH02	ZCCH02	-

Серия НТЕ, 1 ввод и 2 вывода

Внешний вид

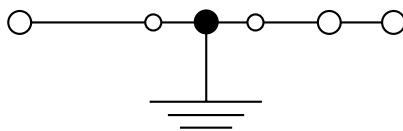

Электрическая схема

Назначение:

- подключение контуров заземления.

Условия монтажа:

- крепление на рейку типа OMEGA.

Характеристики:

- цвет – желто-зеленый.

Характеристики	Значения
Номинальное импульсное напряжение U_{imp} , кВ	8
Класс горючести	V0
Температура эксплуатации, °С	от -40 до +80
Материал корпуса	полиамид
Материал токопроводящих элементов	никелированная латунь

Сечение номинальное, мм ²		1,5	2,5	4
Тип зажима		НТЕ.1/1+2	НТЕ.2/1+2	НТЕ.4/1+2
Код зажима	желто-зеленый	ZHT410	ZHT510	ZHT260
Диапазон сечений, мм ²	1 проводник	0,2–2,5	0,2–4	0,2–6
	2 проводника одинакового сечения	0,2–0,75	0,2–1,5	0,2–1,5
	1 проводник с наконечником	0,2–1,5	0,2–2,5	0,2–4
	2 проводника в двойном наконечнике	0,5–0,75	0,5–1,5	0,5–2,5
Сила тока для перемычки, А		17,5	24	32
Размеры после установки на DIN-рейку, мм Высота x Длина x Толщина		OMEGA 3: 43x61x4,2	OMEGA 3: 41x70x5,2	OMEGA 3: 45x78x6,2

Аксессуары

Торцевой изолятор	серый	ZHM411GR	ZHM511GR	ZHM211GR
	синий	ZHI411	ZHI511	ZHI211
Перемычки без изоляции	2 полюса	ZPTC0102	ZPTC0302	ZPTC0502
	3 полюса	ZPTC0103	ZPTC0303	ZPTC0503
	5 полюсов	ZPTC0105	ZPTC0305	ZPTC0505
	10 полюсов	ZPTC0110	ZPTC0310	ZPTC0510
	X полюсов	ZPTC0100 (50 полюсов)	ZPTC0300 (47 полюсов)	ZPTC0500 (40 полюсов)
Маркировка для перемычек		ZPTC0990	ZPTC0990	ZPTC0990
Изолирующие разделители для перемычек	для разделения 2-х перемычек	ZDF500	-	-
Разделитель		ZDH02R	ZDH02R	ZDH04R
Тестовый щуп		-	ZDD001	ZDD001
Тестовый щуп (модульный)		ZDH004	ZDH005	ZDH006
Торцевой изолятор для щупа		ZDH401	ZDH501	ZDH601
Маркировка (стр. 422)		SHZ/1	CNU/08/51, CNU/08/61	
DIN-рейка		02135	02135	02135
Отвертка		ZCCH02	ZCCH02	ZCCH02

Серия НТЕ, 2 ввода и 2 вывода



Внешний вид

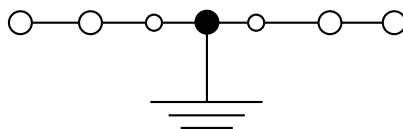

Электрическая схема

Назначение:

- подключение контуров заземления.

Условия монтажа:

- крепление на рейки типа OMEGA.

Характеристики:

- цвет – желто-зеленый.

Характеристики	Значения
Номинальное импульсное напряжение U _{imp} , кВ	8
Класс горючести	V0
Температура эксплуатации, °С	от -40 до +80
Материал корпуса	полиамид
Материал токопроводящих элементов	никелированная латунь

Сечение номинальное, мм ²		1,5	2,5	4
Тип зажима		НТЕ.1/2+2	НТЕ.2/2+2	НТЕ.4/2+2
Код зажима	желто-зеленый	ZHT420	ZHT520	ZHT270
Диапазон сечений, мм ²	1 проводник	0,2–2,5	0,2–4	0,2–6
	2 проводника одинакового сечения	0,2–0,75	0,2–1,5	0,2–1,5
	1 проводник с наконечником	0,2–1,5	0,2–2,5	0,2–4
	2 проводника в двойном наконечнике	0,5–0,75	0,5–1,5	0,5–2,5
Сила тока для перемычки, А		17,5	24	32
Размеры после установки на DIN-рейку, мм Высота x Длина x Толщина		OMEGA 3: 43x65x4,2	OMEGA 3: 41x82x5,2	OMEGA 3: 45x98x6,2

Аксессуары				
Торцевой изолятор	серый	ZHM421GR	ZHM521GR	ZHM221GR
	синий	ZHI421	ZHI521	ZHI221
Перемычки без изоляции	2 полюса	ZPTC0102	ZPTC0302	ZPTC0502
	3 полюса	ZPTC0103	ZPTC0303	ZPTC0503
	5 полюсов	ZPTC0105	ZPTC0305	ZPTC0505
	10 полюсов	ZPTC0110	ZPTC0310	ZPTC0510
	X полюсов	ZPTC0100 (50 полюсов)	ZPTC0300 (47 полюсов)	ZPTC0500 (40 полюсов)
Маркировка для перемычек		ZPTC0990	ZPTC0990	ZPTC0990
Изолирующие разделители для перемычек	для разделения 2-х перемычек	ZDF500	-	-
Разделитель		ZDH03R	ZDH03R	ZDH04R
Тестовый щуп		-	ZDD001	ZDD001
Тестовый щуп (модульный)		ZDH004	ZDH005	ZDH006
Торцевой изолятор для щупа		ZDH401	ZDH501	ZDH601
Маркировка (стр. 422)		SHZ/1	CNU/08/51, CNU/08/61	
DIN-рейка		02135	02135	02135
Отвертка		ZCCH02	ZCCH02	ZCCH02

Зажим с размыкателем

Внешний вид

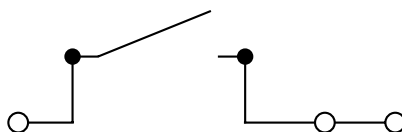

Электрическая схема

Назначение:

- организация размыкаемого соединения.

Условия монтажа:

- крепление на рейку типа OMEGA.

Отличительные особенности:

- возможна кросс-коммутация (кроме размыкателя с рычагом).

Характеристики:

- цвет – серый.

Характеристики	Значения
Номинальное напряжение, В	400
Номинальное импульсное напряжение U_{imp} , кВ	6
Класс горючести	V0
Температура эксплуатации, °C	от -40 до +80
Материал корпуса	полиамид
Материал токопроводящих элементов	никелированная латунь

Сечение номинальное, мм ²		2,5
Тип зажима		HMM.2/1+2/S
Код зажима	серый	ZHMS20GR
Диапазон сечений, мм ²	1 проводник	0,2–4
	2 проводника одинакового сечения	0,2–1,5
	1 проводник с наконечником	0,2–2,5
	2 проводника в двойном наконечнике	0,5–1,5
Сила тока номинальная, А		16
Размеры после установки на DIN-рейку, мм Высота x Длина x Толщина		OMEGA 3: 48x66x5,2
Аксессуары		
Торцевой изолятор	серый	ZHM511GR
Разделитель		ZDH02R
Тестовый щуп		ZDD001
Тестовый щуп (модульный)		ZDH005
Торцевой изолятор для щупа		ZDH501
Маркировка (стр. 422)		CNU/08/51, CNU/08/61
Торцевой фиксатор		ZBT003, ZBT005, ZBT007
DIN-рейка		02135
Отвертка		ZCCH02

Зажим с размыкателем



Внешний вид

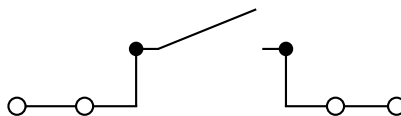

Электрическая схема

Назначение:

- организация размыкаемого соединения.

Условия монтажа:

- крепление на рейку типа OMEGA.

Отличительные особенности:

- возможна кросс-коммутация (кроме размыкателя с рычагом).

Характеристики:

- цвет – серый.

Характеристики	Значения
Номинальное напряжение, В	400
Номинальное импульсное напряжение U _{imp} , кВ	6
Класс горючести	V0
Температура эксплуатации, °С	от -40 до +80
Материал корпуса	полиамид
Материал токопроводящих элементов	никелированная латунь

Сечение номинальное, мм ²	2,5	
Тип зажима	HMM.2/2+2/S	
Код зажима	серый	ZHMS10GR
Зажим без вставки-размыкателя	ZHM170GR	
Диапазон сечений, мм ²	1 проводник	0,2-4
	2 проводника одинакового сечения	0,2-1,5
	1 проводник с наконечником	0,2-2,5
	2 проводника в двойном наконечнике	0,5-1,5
Сила тока номинальная, А	16	
Размеры после установки на DIN-рейку, мм Высота x Длина x Толщина	OMEGA 3: 37x82x5,2	

Аксессуары		
Торцевой изолятор	серый	ZHM521GR
Разделитель		ZDH03R
Тестовый щуп		ZDD001
Тестовый щуп (модульный)		ZDH005
Торцевой изолятор для щупа		ZDH501
Маркировка (стр. 422)		CNU/08/51, CNU/08/61
Торцевой фиксатор		ZBT003, ZBT005, ZBT007
DIN-рейка		02135
Отвертка		ZCCH02

Зажим с ножевым размыкателем

Внешний вид

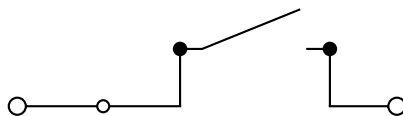

Электрическая схема

Назначение:

- организация размыкаемого соединения.

Условия монтажа:

- крепление на рейку типа OMEGA.

Отличительные особенности:

- возможна кросс-коммутация (кроме размыкателя с рычагом).

Характеристики:

- цвет – серый.

Характеристики	Значения
Номинальное напряжение, В	400
Номинальное импульсное напряжение U _{imp} , кВ	6
Класс горючести	V0
Температура эксплуатации, °С	от -40 до +80
Материал корпуса	полиамид
Материал токопроводящих элементов	никелированная латунь

Сечение номинальное, мм ²		2,5
Тип зажима		HMS.2/GR
Код зажима		ZHS200GR
Диапазон сечений, мм ²	1 проводник	0,2–4
	2 проводника одинакового сечения	0,2–1,5
	1 проводник с наконечником	0,2–2,5
	2 проводника в двойном наконечнике	0,5–1,5
Сила тока номинальная, А		16
Сила тока для перемычки, А		24
Размеры после установки на DIN-рейку, мм Высота x Длина x Толщина		OMEGA 3: 37x66x5,2
Аксессуары		
Торцевой изолятор	серый	ZHM511GR
Перемычки без изоляции	2 полюса	ZPTC0302
	3 полюса	ZPTC0303
	5 полюсов	ZPTC0305
	10 полюсов	ZPTC0310
	X полюсов	ZPTC0300 (47 полюсов)
Маркировка для перемычек		ZPTC0990
Перемычки с изоляцией (красная)	2 полюса	ZPTP0302R
	3 полюса	ZPTP0303R
	5 полюсов	ZPTP0305R
	10 полюсов	ZPTP0310R
	30 полюсов	ZPTP0330R
Разделитель		ZDH02R
Тестовый щуп		ZDD001
Тестовый щуп (модульный)		ZDH005
Торцевой изолятор для щупа		ZDH501
Маркировка (стр. 422)		CNU/08/51, CNU/08/61
Торцевой фиксатор		ZBT003, ZBT005, ZBT007
DIN-рейка		02135
Отвертка		ZCCH02

Клеммы с размыкателем для измерительного оборудования

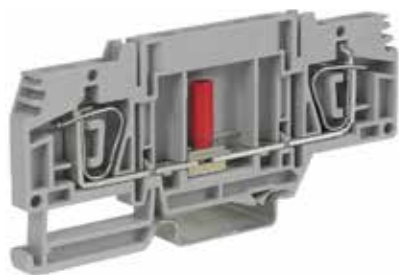

Внешний вид

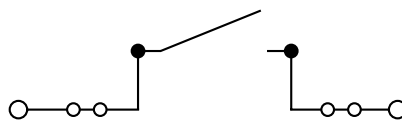

Электрическая схема

Назначение:

- проведение измерений во вторичных цепях трансформаторов тока.

Условия монтажа:

- крепление на рейки типа OMEGA.

Отличительные особенности:

- возможность кросс-коммутации.

Характеристики:

- цвет – серый.

Характеристики	Значения
Номинальное напряжение, В	800
Номинальное импульсное напряжение U _{имп} , кВ	8
Класс горючести	V0
Температура эксплуатации, °С	от -40 до +80
Материал корпуса	полиамид
Материал токопроводящих элементов	никелированная латунь

Сечение номинальное, мм ²	4	6	
Тип зажима	HSCB.4	HSCB.6	
Тип размыкателя	Ползунковый	Ползунковый	
Код зажима	серый ZHB100GR	ZHB200GR	
Диапазон сечений, мм ²	1 проводник	0,2–6	0,2–10
	2 проводника одинакового сечения	0,2–1,5	0,2–2,5
	1 проводник с наконечником	0,2–4	0,5–6
	2 проводника в двойном наконечнике	0,5–2,5	0,5–4
Сила тока номинальная, А	32	41	
Сила тока для перемычки, А	32	41	
Размеры после установки, мм Высота x Длина x Толщина	OMEGA 3: 45x86x6,2	OMEGA 3: 48x97x8,2	

Аксессуары			
Торцевой изолятор	серый	ZHB101GR	ZHB201GR
Перемычки без изоляции	2 полюса	ZPTC0502	ZPTC0802
	3 полюса	ZPTC0503	ZPTC0803
	5 полюсов	ZPTC0505	ZPTC0805
	10 полюсов	ZPTC0510	ZPTC0810
	X полюсов	ZPTC0500 (40 полюсов)	ZPTC0800 (30 полюсов)
Маркировка для перемычек		ZPTC0990	ZPTC0990
Перемычки с изоляцией (красная)	2 полюса	ZPTP0502R	-
	3 полюса	ZPTP0503R	-
	5 полюсов	ZPTP0505R	-
	10 полюсов	ZPTP0510R	-
	30 полюсов	ZPTP0530R	-
Размыкаемая перемычка	2 полюса	-	ZHB203
	4 полюса	-	ZHB204
Винт и рукав для размыкаемой перемычки		-	ZHB205
Тестовый щуп		-	ZDD001
Тестовая розетка		-	ZPD017
Разделитель		ZDH04R	-
Маркировка (стр. 422)			CNU/08/51, CNU/08/61
Торцевой фиксатор			ZBT003, ZBT005, ZBT007
DIN-рейка			02135
Отвертка		ZCCH02	-

Держатели предохранителя



Внешний вид

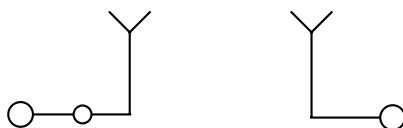

Электрическая схема

Назначение:

- установка предохранителей, диодов и других функциональных элементов.

Условия монтажа:

- крепление на рейку типа OMEGA.

Отличительные особенности:

- зажимы типа HMFA и HFR допускают переключение со всеми зажимами серий: HMFA, HFR, HTE, HMM, HMS под провод аналогичного сечения или ближайшего меньшего. Условия переключения:
 - при переключении с зажимами под провод аналогичного сечения используются стандартные перемычки. Число объединяемых зажимов зависит от используемой перемычки;
 - при переключении с зажимом под провод меньшего сечения возможно объединение только двух зажимов мостиком ZPTC0302;
 - условия переключения указаны на стр. 531.

Характеристики:

- цвет – серый.

Характеристики	Значения
Номинальное напряжение, В	400
Номинальное импульсное напряжение U_{imp} , кВ	4
Класс горючести	V0
Температура эксплуатации, °С	от -40 до +80
Материал корпуса	полиамид
Материал токопроводящих элементов	никелированная латунь

Сечение номинальное, мм ²	2,5	
Тип зажима	HMFA.2	
Тип предохранителя	Ножевой (стандарта DIN 72581/3F – ISO 8820)	
Код зажима	серый	ZHF300GR
Код зажима с индикацией состояния предохранителя (LED, 12В, AC/DC, неполярный)	серый	ZHF312GR
Код зажима с индикацией состояния предохранителя (LED, 24В, AC/DC, неполярный)	серый	ZHF324GR
Диапазон сечений, мм ²	1 проводник	0,2–4
	2 проводника одинакового сечения	0,2–1,5
	1 проводник с наконечником	0,2–2,5
	2 проводника в двойном наконечнике	0,5–1,5
Сила тока номинальная, А	6,3	
Сила тока номинальная для перемычки, А	24	
Размеры после установки, мм Высота x Длина x Толщина	OMEGA 3: 41x66x5,2	

Аксессуары		
Торцевой изолятор	серый	ZHM511GR
Перемычки без изоляции	2 полюса	ZPTC0302
	3 полюса	ZPTC0303
	5 полюсов	ZPTC0305
	10 полюсов	ZPTC0310
	X полюсов	ZPTC0300 (47 полюсов)
Маркировка для перемычек	ZPTC0990	
Тестовый щуп	ZDD001	
Тестовый щуп (модульный)	ZDH005	
Торцевой изолятор для щупа	ZDH501	
Разделитель	ZDH02R	
Маркировка (стр. 422)	CNU/08/51, CNU/08/61	
Торцевой фиксатор	ZBT003, ZBT005, ZBT007	
DIN-рейка	02135	
Отвертка	ZCCH02	

Держатели предохранителя

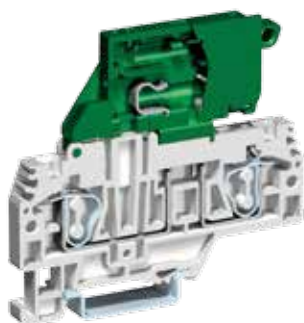

Внешний вид

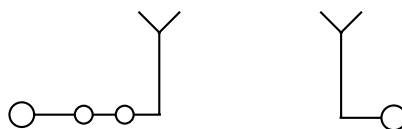

Электрическая схема

Назначение:

- установка предохранителей, диодов и других функциональных элементов.

Условия монтажа:

- крепление на рейку типа OMEGA.

Отличительные особенности:

- зажимы типа HMFA и HFR допускают перемыкание со всеми зажимами серий: HMFA, HFR, HTE, HMM, HMS под провод аналогичного сечения или ближайшего меньшего. Условия перемыкания:
 - при перемыкании с зажимами под провод аналогичного сечения используются стандартные перемычки. Число объединяемых зажимов зависит от используемой перемычки;
 - при перемыкании с зажимом под провод меньшего сечения возможно объединение только двух зажимов мостиком ZPTC0302;
 - условия перемыкания указаны на стр. 530.

Характеристики:

- цвет – серый.

Характеристики		Значения	
Номинальное напряжение, В		500	
Номинальное импульсное напряжение U _{imp} , кВ		4	
Класс горючести		V0	
Температура эксплуатации, °С		от -40 до +80	
Материал корпуса		полиамид	
Материал токопроводящих элементов		никелированная латунь	
Сечение номинальное, мм²		4	
Тип зажима		HFR.4/M	HFR.4
Тип предохранителя		5x20 мм	6x20 мм
Код зажима	серый	ZHF310GR	ZHF210GR
Код зажима с индикацией состояния предохранителя (LED, 12-48 В, AC/DC, неполярный)	серый	ZHF918MGR	ZHF918GR
Код зажима с индикацией состояния предохранителя (LED, 115-230 В, AC/DC, неполярный)	серый	ZHF910MGR	ZHF910GR
Диапазон сечений, мм ²	1 проводник	0,2-6	0,2-6
	2 проводника одинакового сечения	0,2-1,5	0,2-1,5
	1 проводник с наконечником	0,2-4	0,2-4
	2 проводника в двойном наконечнике	0,5-2,5	0,5-2,5
Сила тока номинальная, А		6,3 – при использовании предохранителя 10 – при использовании луженого элемента (ZVL103)	10
Сила тока номинальная для перемычки, А		32	32
Размеры после установки, мм Высота x Длина x Толщина		OMEGA 3: 70x78x6,2	OMEGA 3: 70x78x8,2
Аксессуары			
Торцевой изолятор	серый	ZHF211GR	ZHF211GR
Перемычки без изоляции	2 полюса	ZPTC0502	ZPTC5102
	3 полюса	ZPTC0503	ZPTC5103
	5 полюсов	ZPTC0505	ZPTC5105
	10 полюсов	ZPTC0510	ZPTC5110
	X полюсов	ZPTC0500 (40 полюсов)	ZPTC5100 (30 полюсов)
Маркировка для перемычек		ZPTC0990	ZPTC0990
LED-индикатор	12-48 В (AC/DC)	ZHF518M	ZHF518
	115-230 В (AC/DC)	ZHF510M	ZHF510
Тестовый щуп		ZDD001	ZDD001
Луженая вставка		ZVL103	-
Разделитель		ZDH04R	ZDH04R
Маркировка (стр. 422)		CNU/08/51, CNU/08/61	
Торцевой фиксатор		ZBT003, ZBT005, ZBT007	

Двухуровневые зажимы



Внешний вид

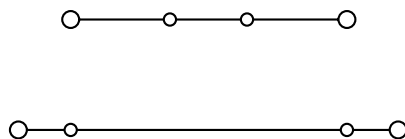

Электрическая схема

Назначение:

- многоуровневая коммутация слаботочных цепей.

Условия монтажа:

- крепление на рейку типа OMEGA.

Характеристики:

- цвета – серый, синий.

Характеристики	Значения
Номинальное напряжение, В	500 – для зажимов на 1,5 мм ² 630 – для зажимов на 2,5 мм ²
Номинальное импульсное напряжение U _{imp} , кВ	8 (6 – для двухуровневых зажимов на 1,5 мм ²)
Класс горючести	V0
Температура эксплуатации, °С	от -40 до +80
Материал корпуса	полиамид
Материал токопроводящих элементов	никелированная латунь

Сечение номинальное, мм ²	1,5		2,5	
	Тип зажима	HMD.1		HMD.2N
Код зажима	серый	ZHD200GR	ZHD400GR	
	синий	ZHD300	ZHD410	
Диапазон сечений, мм ²	1 проводник	0,2–2,5	0,2–2,5	
	2 проводника одинакового сечения	0,2–0,75	0,2–0,75	
	1 проводник с наконечником	0,2–1,5	0,2–1,5	
	2 проводника в двойном наконечнике	0,5–0,75	0,5–0,75	
Сила тока номинальная, А	17,5		24	
Сила тока для перемычки, А	17,5		24	
Размеры после установки, мм	OMEGA 3:		OMEGA 3:	
Высота x Длина x Толщина	59x73x4,2		59x73x5,2	

Аксессуары				
Торцевой изолятор	серый	ZHD201GR	ZHD201GR	
	синий	ZHD301	ZHD301	
Перемычки без изоляции	2 полюса	ZPTC0102	ZPTC0302	
	3 полюса	ZPTC0103	ZPTC0303	
	5 полюсов	ZPTC0105	ZPTC0305	
	10 полюсов	ZPTC0110	ZPTC0310	
	X полюсов	ZPTC0100 (50 полюсов)	ZPTC0300 (47 полюсов)	
Маркировка для перемычек	ZPTC0990		ZPTC0990	
Перемычки с изоляцией (красная)	2 полюса	–	ZPTP0302R	
	3 полюса	–	ZPTP0303R	
	5 полюсов	–	ZPTP0305R	
	10 полюсов	–	ZPTP0310R	
	30 полюсов	–	ZPTP0330R	
Изолирующие разделители для перемычек	для изоляции 2-х перемычек	ZDF500	ZDF500	
Разделитель	ZDU07R		ZDU07R	
Тестовый щуп (модульный)	ZDH004		ZDH007	
Торцевой изолятор для щупа	ZDH401		ZDH701	
Маркировка (стр. 422)	SHZ/1		CNU/08/51 CNU/08/61	
Торцевой фиксатор	ZBT003, ZBT005, ZBT007			
DIN-рейка	02135			
Отвертка	ZCCH02			

Двухуровневые зажимы с переключением уровней



Внешний вид

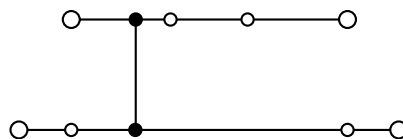

Электрическая схема

Назначение:

- многоуровневая коммутация слаботочных цепей.

Условия монтажа:

- крепление на рейку типа OMEGA.

Отличительные особенности:

- есть возможность оперативного переключения уровней в зажимах серии HMD.2.

Характеристики:

- цвета – серый, синий.

Характеристики	Значения
Номинальное напряжение, В	500 – для зажимов на 1,5 мм ² 630 – для зажимов на 2,5 мм ²
Номинальное импульсное напряжение U _{imp} , кВ	8 (6 – для двухуровневых зажимов на 1,5 мм ²)
Класс горючести	V0
Температура эксплуатации, °С	от -40 до +80
Материал корпуса	полиамид
Материал токопроводящих элементов	никелированная латунь

Сечение номинальное, мм ²		1,5	2,5
Тип зажима		HMD.1/CI/GR	HMD.2N/CI/GR
Код зажима	серый	ZHD120GR	ZHD450GR
Диапазон сечений, мм ²	1 проводник	0,2–2,5	0,2–2,5
	2 проводника одинакового сечения	0,2–0,75	0,2–0,75
	1 проводник с наконечником	0,2–1,5	0,2–1,5
	2 проводника в двойном наконечнике	0,5–0,75	0,5–0,75
Сила тока номинальная, А		17,5	24
Сила тока для переключки, А		17,5	24
Размеры после установки, мм		OMEGA 3:	OMEGA 3:
Высота x Длина x Толщина		59x73x4,2	59x73x5,2

Аксессуары			
Торцевой изолятор	серый	ZHD201GR	ZHD201GR
	синий	ZHD301	ZHD301
Переключки без изоляции	2 полюса	ZPTC0102	ZPTC0302
	3 полюса	ZPTC0103	ZPTC0303
	5 полюсов	ZPTC0105	ZPTC0305
	10 полюсов	ZPTC0110	ZPTC0310
	X полюсов	ZPTC0100 (50 полюсов)	ZPTC0300 (47 полюсов)
Маркировка для переключек		ZPTC0990	ZPTC0990
Переключки с изоляцией (красная)	2 полюса	–	ZPTR0302R
	3 полюса	–	ZPTR0303R
	5 полюсов	–	ZPTR0305R
	10 полюсов	–	ZPTR0310R
	30 полюсов	–	ZPTR0330R
Изолирующие разделители для переключек	для изоляции 2-х переключек	ZDF500	ZDF500
Разделитель		ZDU07R	ZDU07R
Тестовый щуп (модульный)		ZDH004	ZDH007
Торцевой изолятор для щупа		ZDH401	ZDH701
Маркировка (стр. 422)		SHZ/1	CNU/08/51 CNU/08/61
Торцевой фиксатор		ZBT003, ZBT005, ZBT007	
DIN-рейка		02135	
Отвертка		ZCCH02	

Двухуровневый зажим



Внешний вид

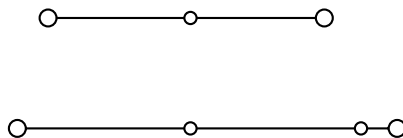

Электрическая схема

Назначение:

- многоуровневая коммутация слаботоковых цепей.

Условия монтажа:

- крепление на рейку типа OMEGA.

Отличительные особенности:

- есть возможность оперативного переключения уровней.

Характеристики:

- цвет – серый.

Характеристики	Значения
Номинальное напряжение, В	800
Номинальное импульсное напряжение U_{imp} , кВ	8
Класс горючести	V0
Температура эксплуатации, °С	от -40 до +80
Материал корпуса	полиамид
Материал токопроводящих элементов	никелированная латунь

Сечение номинальное, мм ²		2,5
Тип зажима		HMD.2
Код зажима	серый	ZHD100GR
Диапазон сечений, мм ²	1 проводник	0,2–4
	2 проводника одинакового сечения	0,2–1,5
	1 проводник с наконечником	0,2–2,5
	2 проводника в двойном наконечнике	0,5–1,5
Сила тока номинальная, А		24
Сила тока для перемычки, А		24
Размеры после установки, мм Высота x Длина x Толщина		OMEGA 3: 49x91x5,2

Аксессуары

Торцевой изолятор	серый	ZHD101GR
Перемычки без изоляции	2 полюса	ZPH100
Межуровневая перемычка		ZPHD02
Разделитель		ZDH04R
Тестовый щуп		ZDD001
Торцевой изолятор для щупа		ZDH701
Маркировка (стр. 422)		CNU/08/51, CNU/08/61
Торцевой фиксатор		ZBT003, ZBT005, ZBT007
DIN-рейка		02135
Отвертка		ZCCH02

Трехуровневый зажим



Внешний вид

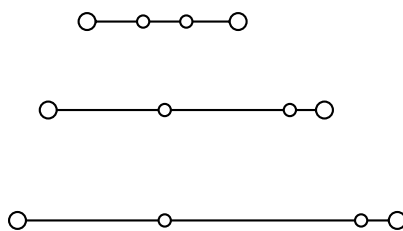

Электрическая схема

Назначение:

- многоуровневая коммутация слаботочных цепей.

Условия монтажа:

- крепление на рейку типа OMEGA.

Характеристики:

- цвет – серый.

Характеристики	Значения
Номинальное напряжение, В	500
Номинальное импульсное напряжение U _{imp} , кВ	8
Класс горючести	V0
Температура эксплуатации, °С	от -40 до +80
Материал корпуса	полиамид
Материал токопроводящих элементов	никелированная латунь

Сечение номинальное, мм ²		2,5
Тип зажима		HLD.2
Код зажима	серый	ZHL200GR
Диапазон сечений, мм ²	1 проводник	0,2–2,5
	2 проводника одинакового сечения	0,2–0,75
	1 проводник с наконечником	0,2–1,5
	2 проводника в двойном наконечнике	0,5–0,75
Сила тока номинальная, А		24
Сила тока для перемычки, А		24
Размеры после установки, мм		OMEGA 3:
Высота x Длина x Толщина		75x95x5,2

Аксессуары		
Торцевой изолятор	серый	ZHL201GR
Перемычки без изоляции	2 полюса	ZPTC0302
	3 полюса	ZPTC0303
	5 полюсов	ZPTC0305
	10 полюсов	ZPTC0310
	X полюсов	ZPTC0300 (47 полюсов)
Маркировка для перемычек		ZPTC0990
Перемычки с изоляцией (красная)	2 полюса	ZPTR0302R
	3 полюса	ZPTR0303R
	5 полюсов	ZPTR0305R
	10 полюсов	ZPTR0310R
	30 полюсов	ZPTR0330R
Изолирующие разделители для перемычек	для изоляции 2-х перемычек	ZDF500
Маркировка (стр. 422)		CNU/08/51 CNU/08/61
Торцевой фиксатор		ZBT003, ZBT005, ZBT007
DIN-рейка		02135
Отвертка		ZCCH02

Трехуровневый зажим с заземлением

Внешний вид

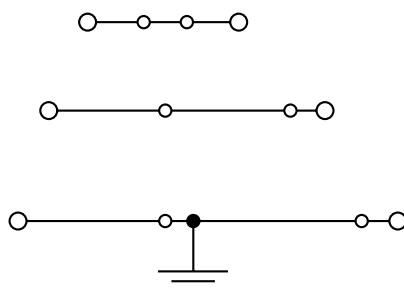

Электрическая схема

Назначение:

- многоуровневая коммутация слаботочных цепей.

Условия монтажа:

- крепление на рейку типа OMEGA.

Отличительные особенности:

- заземление на нижнем уровне.

Характеристики:

- цвет – серый.

Характеристики	Значения
Номинальное напряжение, В	500
Номинальное импульсное напряжение U_{imp} , кВ	8
Класс горючести	V0
Температура эксплуатации, °С	от -40 до +80
Материал корпуса	полиамид
Материал токопроводящих элементов	никелированная латунь

Сечение номинальное, мм ²		2,5
Тип зажима		HDE.2
Код зажима	серый	ZHL500GR
Диапазон сечений, мм ²	1 проводник	0,2–2,5
	2 проводника одинакового сечения	0,2–0,75
	1 проводник с наконечником	0,2–1,5
	2 проводника в двойном наконечнике	0,5–0,75
Сила тока номинальная, А		24
Сила тока для перемычки, А		24
Размеры после установки, мм Высота x Длина x Толщина		OMEGA 3: 75x95x5,2

Аксессуары

Торцевой изолятор	серый	ZHL201GR
Перемычки без изоляции	2 полюса	ZPTC0302
	3 полюса	ZPTC0303
	5 полюсов	ZPTC0305
	10 полюсов	ZPTC0310
	X полюсов	ZPTC0300 (47 полюсов)
Маркировка для перемычек		ZPTC0990
Перемычки с изоляцией (красная)	2 полюса	ZPTR0302R
	3 полюса	ZPTR0303R
	5 полюсов	ZPTR0305R
	10 полюсов	ZPTR0310R
	30 полюсов	ZPTR0330R
Изолирующие разделители для перемычек	для изоляции 2-х перемычек	ZDF500
Маркировка (стр. 422)		CNU/08/51 CNU/08/61
Торцевой фиксатор		ZBT003, ZBT005, ZBT007
DIN-рейка		02135
Отвертка		ZCCH02

Зажимы с электронными компонентами

Двухуровневые пустые



Назначение:

- интеграция электронных компонентов в состав цепи.

Условия монтажа:

- крепление на рейку типа OMEGA.

Отличительные особенности:

- возможна кросс-коммутация;
- возможно переключение уровней.

Характеристики	Значения
Номинальное напряжение, В	630
Номинальное импульсное напряжение U_{imp} , кВ	6
Класс горючести	V0
Температура эксплуатации, °С	от -40 до +80
Материал корпуса	полиамид
Материал токопроводящих элементов	никелированная латунь

Сечение номинальное, мм ²	1,5	2,5	2,5
Тип зажима	HMD.1/X	HMD.2N/X	HMD.2N/X1
Электрическая схема			
Максимальная толщина устанавливаемых компонент	3,4	3,9	3,9
Код зажима	серый ZHD130GR	ZHD440GR	ZHD441GR
Диапазон сечений, мм ²	1 проводник	0,2–2,5	0,2–2,5
	2 проводника одинакового сечения	0,2–0,75	0,2–0,75
	1 проводник с наконечником	0,2–1,5	0,2–1,5
	2 проводника в двойном наконечнике	0,5–0,75	0,5–0,75
Сила тока номинальная, А	17,5	24	24
Сила тока для перемычки, А	17,5	24	24
Размеры после установки, мм Высота x Длина x Толщина	OMEGA 3: 59x73x4,2	OMEGA 3: 59x73x5,2	OMEGA 3: 59x73x5,2

Аксессуары

Торцевой изолятор	серый	ZHD201GR	ZHD201GR	ZHD201GR
Перемычки без изоляции	2 полюса	ZPTC0102	ZPTC0302	ZPTC0302
	3 полюса	ZPTC0103	ZPTC0303	ZPTC0303
	5 полюсов	ZPTC0105	ZPTC0305	ZPTC0305
	10 полюсов	ZPTC0110	ZPTC0310	ZPTC0310
	X полюсов	ZPTC0100 (50 полюсов)	ZPTC0300 (47 полюсов)	ZPTC0300 (47 полюсов)
Маркировка для перемычек		ZPTC0990	ZPTC0990	ZPTC0990
Перемычки с изоляцией (красная)	2 полюса	-	ZPTR0302R	ZPTR0302R
	3 полюса	-	ZPTR0303R	ZPTR0303R
	5 полюсов	-	ZPTR0305R	ZPTR0305R
	10 полюсов	-	ZPTR0310R	ZPTR0310R
	30 полюсов	-	ZPTR0330R	ZPTR0330R
Изолирующие разделители для перемычек	для изоляции 2-х перемычек	ZDF500	ZDF500	ZDF500
Разделитель		ZDU07R	ZDU07R	ZDU07R
Тестовый щуп (модульный)		ZDH004	ZDH007	ZDH007
Торцевой изолятор для щупа		ZDH401	ZDH701	ZDH701
Маркировка		SHZ/1	CNU/08/51, CNU/08/61	
Торцевой фиксатор			ZBT003, ZBT005, ZBT007	

Двухуровневые с предустановленными компонентами

Назначение:

- интеграция электронных компонентов в состав цепи.

Условия монтажа:

- крепление на рейку типа OMEGA.

Отличительные особенности:

- возможна кросс-коммутация;
- возможно переключение уровней.

Характеристики	Значения
Номинальное напряжение, В	630
Номинальное импульсное напряжение U_{imp} , кВ	6
Класс горючести	V0
Температура эксплуатации, °C	от -40 до +80
Материал корпуса	полиамид
Материал токопроводящих элементов	никелированная латунь

Сечение номинальное, мм ²	2,5		
	HMD.2N/DD	HMD.2/3DC	
Тип зажима			
Электрическая схема			
Установленные электронные компоненты	2 диода 1N4007		
Код зажима	серый	ZHD420GR	ZHD430GR
Диапазон сечений, мм ²	1 проводник	0,2-2,5	0,2-2,5
	2 проводника одинакового сечения	0,2-0,75	0,2-0,75
	1 проводник с наконечником	0,2-1,5	0,2-1,5
	2 проводника в двойном наконечнике	0,5-0,75	0,5-0,75
Сила тока номинальная, А	24		24
Сила тока для перемычки, А	24		24
Размеры после установки, мм	OMEGA 3:		OMEGA 3:
Высота x Длина x Толщина	59x73x5,2		59x73x5,2

Аксессуары		
Торцевой изолятор	серый	ZHD201GR
Перемычки без изоляции	2 полюса	ZPTC0302
	3 полюса	ZPTC0303
	5 полюсов	ZPTC0305
	10 полюсов	ZPTC0310
	X полюсов	ZPTC0300 (47 полюсов)
Маркировка для перемычек		ZPTC0990
Перемычки с изоляцией (красная)	2 полюса	ZPTR0302R
	3 полюса	ZPTR0303R
	5 полюсов	ZPTR0305R
	10 полюсов	ZPTR0310R
	30 полюсов	ZPTR0330R
Изолирующие разделители для перемычек	для изоляции 2-х перемычек	ZDF500
Разделитель		ZDU07R
Тестовый щуп (модульный)		ZDH007
Торцевой изолятор для щупа		ZDH701
Маркировка		CNU/08/51, CNU/08/61
Торцевой фиксатор		ZBT003, ZBT005, ZBT007
DIN-рейка		02135
Отвертка		ZCCH02

Зажимы со штыревыми контактами

Двухуровневый зажим



Внешний вид

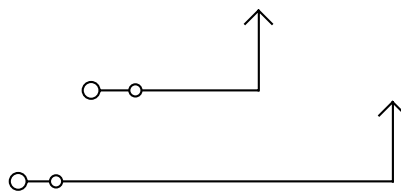

Электрическая схема

Назначение:

- организация разъемного соединения вида "штырь-гнездо"*

Условия монтажа:

- крепление на рейки типа OMEGA.

Отличительные особенности:

- шаг контактов при групповой установке зажимов – 5,08 мм;
- возможность шунтирования.

Характеристики:

- цвета – серый, бежевый, синий.

Характеристики	Значения
Номинальное напряжение, В	320
Номинальное импульсное напряжение U _{imp} , кВ	6
Класс горючести	V0
Температура эксплуатации, °С	от -40 до +80
Материал корпуса	полиамид
Материал токопроводящих элементов	никелированная латунь

Сечение номинальное, мм ²	1,5	
Тип зажима	HCD.1	
Код зажима	серый	ZHC200GR
	синий	ZHC210
Код зажима с перемычкой между верхним и нижним уровнями	серый	ZHC290GR
Диапазон сечений, мм ²	1 проводник	0,2–2,5
	2 проводника одинакового сечения	0,2–0,75
	1 проводник с наконечником	0,2–1,5
	2 проводника в двойном наконечнике	0,5–0,75
Сила тока номинальная, А	12	
Сила тока для перемычки, А	24	
Размеры после установки, мм Высота x Длина x Толщина	OMEGA 3: 59x72x5,08	
Аксессуары		
Торцевой изолятор	серый	ZHC201GR
	синий	ZHC211
Перемычки без изоляции	2 полюса	ZPTC0202
	3 полюса	ZPTC0203
	5 полюсов	ZPTC0205
	10 полюсов	ZPTC0210
	X полюсов	ZPTC0200 (50 полюсов)
Маркировка для перемычек	ZPTC0990	
Разъем типа "гнездо"	2 полюса	ZVP902
	3 полюса	ZVP903
	4 полюса	ZVP904
	5 полюсов	ZVP905
	6 полюсов	ZVP906
Защита штыревых контактов	ZVP102	
Изолирующие разделители для перемычек	для изоляции 2-х перемычек	ZDF500
Разделитель	ZDU07R	
Маркировка (стр. 422)	CNU/08/51, CNU/08/61	
Торцевой фиксатор	ZBT003, ZBT007	
DIN-рейка	02135	
Отвертка	ZCCH02	

* ГОСТ 14312-79

Разъемы типа "гнездо" для зажимов со штыревыми контактами

Внешний вид

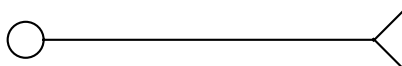

Электрическая схема

Назначение:

- организация разъемного соединения вида "штырь-гнездо"*.

Отличительные особенности:

- шаг контактов при групповой установке – 5,08 мм;
- при легком нажатии входят до упора и фиксируются в зажиме защелкой;
- совместим с зажимами типа VPC, VPD, HCD.

Характеристики:

- цвет – зеленый.

Число полюсов	Тип разъема	Код разъема
2	VPC/F02	ZVP902
3	VPC/F03	ZVP903
4	VPC/F04	ZVP904
5	VPC/F05	ZVP905
6	VPC/F06	ZVP906
7	VPC/F07	ZVP907
8	VPC/F08	ZVP908
9	VPC/F09	ZVP909
10	VPC/F10	ZVP910
11	VPC/F11	ZVP911
12	VPC/F12	ZVP912
13	VPC/F13	ZVP913
14	VPC/F14	ZVP914
15	VPC/F15	ZVP915
16	VPC/F16	ZVP916

* ГОСТ 14312-79

Серия HVPC. 1 ввод и 1 вывод



Внешний вид

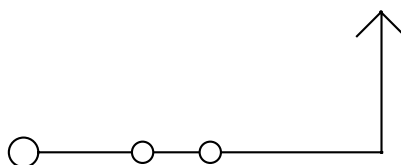

Электрическая схема

Назначение:

- организация разъёмного соединения вида "штырь-гнездо"*

Условия монтажа:

- крепление на рейки типа OMEGA.

Отличительные особенности:

- возможность шунтирования;
- защита от прикосновения к токоведущим частям.

Характеристики:

- цвет – серый.

Характеристики	Значения
Номинальное напряжение, В	800
Номинальное импульсное напряжение U _{imp} , кВ	8
Класс горючести	V0
Температура эксплуатации, °С	от -40 до +80
Материал корпуса	полиамид
Материал токопроводящих элементов	никелированная латунь

Сечение номинальное, мм ²		2,5
Тип зажима		HVPC.2
Код зажима	серый	ZHVP300GR
Диапазон сечений, мм ²	1 проводник	0,2–4
	2 проводника одинакового сечения	0,2–1,5
	1 проводник с наконечником	0,2–2,5
	2 проводника в двойном наконечнике	0,5–1,5
Сила тока номинальная, А		24
Сила тока для перемычки, А		24
Размеры после установки на DIN-рейку, мм Высота x Длина x Толщина		OMEGA 3: 41x50x5,2

Аксессуары		
Торцевой изолятор	серый	ZHVP301GR
Перемычки без изоляции	2 полюса	ZPTC0302
	3 полюса	ZPTC0303
	5 полюсов	ZPTC0305
	10 полюсов	ZPTC0310
	X полюсов	ZPTC0300 (47 полюсов)
Маркировка для перемычек		ZPTC0990
Перемычки с изоляцией (красная)	2 полюса	ZPTP0302R
	3 полюса	ZPTP0303R
	5 полюсов	ZPTP0305R
	10 полюсов	ZPTP0310R
Разъем типа "гнездо"	с 1 точкой подключения	ZHVP900GR
	с 2-я точками подключения	ZHVP910GR
Разделитель		ZDH01R
Тестовый щуп		ZDD001
Тестовый щуп (модульный)		ZDH005
Торцевой изолятор для щупа		ZDH501
Маркировка (стр. 422)		CNU/08/51, CNU/08/61
Торцевой фиксатор		ZBT003, ZBT005, ZBT007
DIN-рейка		02135
Отвертка		ZCCH02

* ГОСТ 14312-79

Серия HVTE. 1 ввод и 1 вывод

Внешний вид

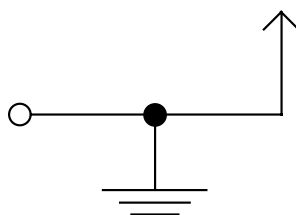

Электрическая схема

Назначение:

- подключение контуров заземления.

Условия монтажа:

- крепление на рейки типа OMEGA.

Отличительные особенности:

- контакт на DIN-рейку;
- защита от прикосновения к токоведущим частям.

Характеристики:

- цвет – желто-зеленый.

Характеристики	Значения
Номинальное напряжение, В	800
Номинальное импульсное напряжение U_{imp} , кВ	8
Класс горючести	V0
Температура эксплуатации, °С	от -40 до +80
Материал корпуса	полиамид
Материал токопроводящих элементов	никелированная латунь

Сечение номинальное, мм ²		2,5
Тип зажима		HVTE.2
Код зажима	желто-зеленый	ZHVT500
Диапазон сечений, мм ²	1 проводник	0,2-4
	2 проводника одинакового сечения	0,2-1,5
	1 проводник с наконечником	0,2-2,5
	2 проводника в двойном наконечнике	0,5-1,5
Сила тока номинальная, А		24
Сила тока для перемычки, А		24
Размеры после установки на DIN-рейку, мм Высота x Длина x Толщина		OMEGA 3: 41x50x5,2

Аксессуары		
Торцевой изолятор	серый	ZHVP301GR
Разъем типа "гнездо"	с 1 точкой подключения	ZHVT900
	с 2-я точками подключения	ZHVT910
Разделитель		ZDH01R
Тестовый щуп		ZDD001
Маркировка (стр. 422)		CNU/08/51, CNU/08/61
Торцевой фиксатор		ZBT003, ZBT005, ZBT007
DIN-рейка		02135
Отвертка		ZCCH02

Зажимы контактом типа "гнездо"

Одна точка подключения проводников



Внешний вид

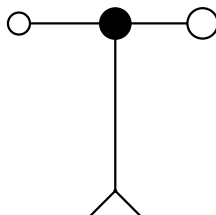

Электрическая схема

Назначение:

- организация разъемного соединения вида "штырь-гнездо"*

Отличительные особенности:

- шаг контактов при групповой установке – 5,2 мм;
- совместим с зажимами типа HVPC, HVTE;
- возможно шунтирование;
- возможно объединение в сборки с произвольным числом полюсов;
- на клемме фиксируется защелкой.

Характеристики	Значения
Номинальное напряжение, В	800
Номинальное импульсное напряжение U _{imp} , кВ	8
Класс горючести	V0
Температура эксплуатации, °С	от -40 до +80
Материал корпуса	полиамид
Материал токопроводящих элементов	никелированная латунь

Сечение номинальное, мм ²		2,5
Тип зажима		CHP.2/CHTE.2
Код зажима	серый	ZHVP900GR (тип CHP.2)
	желто-зеленый	ZHVT900 (тип CHTE.2)
Диапазон сечений, мм ²	1 проводник	0,2–4
	2 проводника одинакового сечения	0,2–1,5
	1 проводник с наконечником	0,2–2,5
	2 проводника в двойном наконечнике	0,5–1,5
Сила тока номинальная, А		24
Сила тока для перемычки, А		24
Размеры после установки на DIN-рейку, мм Высота x Длина x Толщина		OMEGA 3: 67x58x5,2

Аксессуары		
Торцевой изолятор	серый	ZHVP901GR
Перемычки без изоляции	2 полюса	ZPTC0302
	3 полюса	ZPTC0303
	5 полюсов	ZPTC0305
	10 полюсов	ZPTC0310
	X полюсов	ZPTC0300 (47 полюсов)
Маркировка для перемычек		ZPTC0990
Перемычки с изоляцией (красная)	2 полюса	ZPTP0302R
	3 полюса	ZPTP0303R
	5 полюсов	ZPTP0305R
	10 полюсов	ZPTP0310R
	30 полюсов	ZPTP0330R
Разделитель		ZDH01R
Тестовый щуп		ZDD001
Тестовый щуп (модульный)		ZDH005
Торцевой изолятор для щупа		ZDH501
Маркировка (стр. 422)		CNU/08/51, CNU/08/61
Отвертка		ZCCN02

* ГОСТ 14312-79

Две точки подключения проводников

Внешний вид

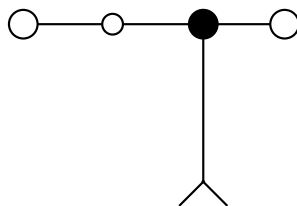

Электрическая схема

Назначение:

- организация разъёмного соединения вида "штырь-гнездо"*.

Отличительные особенности:

- шаг контактов при групповой установке – 5,2 мм;
- совместим с зажимами типа HVPC, HVTE;
- возможно шунтирование;
- возможно объединение в сборки с произвольным числом полюсов;
- на клемме фиксируется защелкой.

Характеристики	Значения
Номинальное напряжение, В	800
Номинальное импульсное напряжение U _{имп} , кВ	8
Класс горючести	V0
Температура эксплуатации, °С	от –40 до +80
Материал корпуса	полиамид
Материал токопроводящих элементов	никелированная латунь

Сечение номинальное, мм ²		2,5
Тип зажима		CHP.2D/ CHTE.2D
Код зажима	серый	ZHVP910GR (тип CHP.2D)
	желто-зеленый	ZHVT910 (тип CHTE.2D)
Диапазон сечений, мм ²	1 проводник	0,2–4
	2 проводника одинакового сечения	0,2–1,5
	1 проводник с наконечником	0,2–2,5
	2 проводника в двойном наконечнике	0,5–1,5
Сила тока номинальная, А		24
Сила тока для перемычки, А		24
Размеры после установки на DIN-рейку, мм Высота x Длина x Толщина		OMEGA 3: 67x58x5,2

Аксессуары

Торцевой изолятор	серый	ZHVP911GR
Перемычки без изоляции	2 полюса	ZPTC0302
	3 полюса	ZPTC0303
	5 полюсов	ZPTC0305
	10 полюсов	ZPTC0310
	X полюсов	ZPTC0300 (47 полюсов)
Маркировка для перемычек		ZPTC0990
Перемычки с изоляцией (красная)	2 полюса	ZPTR0302R
	3 полюса	ZPTR0303R
	5 полюсов	ZPTR0305R
	10 полюсов	ZPTR0310R
	30 полюсов	ZPTR0330R
Разделитель		ZDH01R
Тестовый щуп		ZDD001
Тестовый щуп (модульный)		ZDH005
Торцевой изолятор для щупа		ZDH501
Маркировка (стр. 422)		CNU/08/51, CNU/08/61
Отвертка		ZCCH02

* ГОСТ 14312-79

Зажимы с плоскими контактами

Тип AFO



Внешний вид

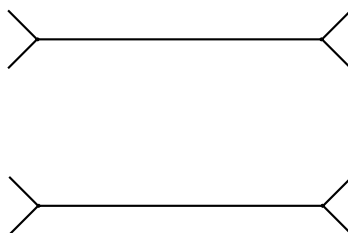

Электрическая схема

Назначение:

- организация быстроразъемного соединения.

Условия монтажа:

- крепление на рейки типа OMEGA и G.

Характеристики:

- цвет – бежевый.

Характеристики	Значения
Номинальное напряжение, В	400
Номинальное импульсное напряжение U_{imp} , кВ	4
Класс горючести	V0
Температура эксплуатации, °С	от -40 до +80
Материал корпуса	полиамид
Материал токопроводящих элементов	никелированная латунь

Сечение номинальное, мм ²	2,5
Тип зажима	AFO.2/1+1
Код зажима	бежевый ZAF500
Сила тока номинальная, А	20
Размеры после установки на DIN-рейку, мм Высота x Длина x Толщина	OMEGA 3: 49x44x6,5

Аксессуары	
Торцевой изолятор	серый ZAF201
Разделитель	ZDU01R
Маркировка (стр. 422)	CNU/08/51, CNU/08/61
Торцевой фиксатор	ZBT001, ZBT003, ZBT005, ZBT007
DIN-рейка	02135, 02120
Отвертка	ZCCH02

Тип AFO

Внешний вид

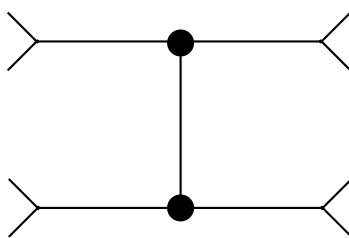

Электрическая схема

Назначение:

- организация быстроразъемного соединения.

Условия монтажа:

- крепление на рейки типа OMEGA и G.

Характеристики:

- цвет – бежевый.

Характеристики	Значения
Номинальное напряжение, В	400
Номинальное импульсное напряжение U_{imp} , кВ	4
Класс горючести	V0
Температура эксплуатации, °С	от -40 до +80
Материал корпуса	полиамид
Материал токопроводящих элементов	никелированная латунь

Сечение номинальное, мм ²	2,5
Тип зажима	AFO.2/2+2
Код зажима	бежевый ZAF400
Сила тока номинальная, А	20
Размеры после установки на DIN-рейку, мм Высота x Длина x Толщина	OMEGA 3: 49x44x6,5

Аксессуары	
Торцевой изолятор	серый ZAF201
Разделитель	ZDU01R
Маркировка (стр. 422)	CNU/08/51, CNU/08/61
Торцевой фиксатор	ZBT001, ZBT003, ZBT005, ZBT007
DIN-рейка	02135, 02120
Отвертка	ZCCH02

Тип CF



Внешний вид

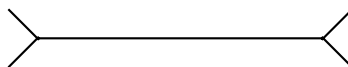

Электрическая схема

Назначение:

- организация быстроразъемного соединения.

Условия монтажа:

- монтируются на панель;
- стягиваются шпилькой на М4.

Особенности монтажа:

- могут устанавливаться как по одной, так и блоками по несколько штук;
- при установке группами, между соседними блоками следует размещать изолирующую втулку ZCF102.

Характеристики:

- цвет – бежевый;
- расстояние между отверстиями для шпилек – 69,5 мм.

Характеристики	Значения
Номинальное напряжение, В	500
Номинальное импульсное напряжение U _{imp} , кВ	6
Класс горючести	V0
Температура эксплуатации, °С	от -40 до +80
Материал корпуса	полиамид
Материал токопроводящих элементов	никелированная латунь

Сечение номинальное, мм ²		2,5
Тип зажима		CF.12/1+1
Код зажима	с верхней крышкой	ZCF900
	без верхней крышкой	ZCF100
Число полюсов в блоке		12
Сила тока номинальная, А		20
Размеры после установки на DIN-рейку, мм Высота x Длина x Толщина		109x34x16,5
Аксессуары		
Код верхней крышки		ZCF101
Изолирующая втулка		ZCF102

Тип CF

Внешний вид

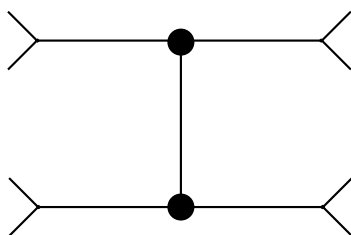

Электрическая схема

Назначение:

- организация быстроразъемного соединения.

Условия монтажа:

- монтируются на панель;
- стягиваются шпилькой на М4.

Особенности монтажа:

- могут устанавливаться как по одной, так и блоками по несколько штук;
- при установке группами, между соседними блоками следует размещать изолирующую втулку ZCF102;
- для удобства стягивания блоков типа CF.12/2+2 на стягивающую шпильку между гайкой и блоком нужно установить укороченную втулку ZCF201.

Характеристики:

- цвет – бежевый;
- расстояние между отверстиями для шпилек – 69,5 мм.

Характеристики	Значения
Номинальное напряжение, В	500
Номинальное импульсное напряжение U_{imp} , кВ	6
Класс горючести	V0
Температура эксплуатации, °С	от -40 до +80
Материал корпуса	полиамид
Материал токопроводящих элементов	никелированная латунь

Сечение номинальное, мм ²	2,5
Тип зажима	CF.12/2+2
Код зажима	ZCF200
Число полюсов в блоке	12
Сила тока номинальная, А	20
Размеры после установки на DIN-рейку, мм Высота x Длина x Толщина	109x34x24
Аксессуары	
Изолирующая втулка	ZCF102
Укороченная изолирующая втулка	ZCF201

Зажимы с прорезанием изоляции

Тип NCS/V



Внешний вид

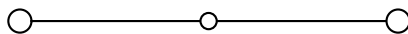

Электрическая схема

Назначение:

- организация быстрого соединения.

Условия монтажа:

- крепление на рейки типа OMEGA.

Характеристики:

- цвет – бежевый.

Характеристики	Значения
Номинальное напряжение, В	800
Номинальное импульсное напряжение U_{imp} , кВ	8
Класс горючести	V0
Температура эксплуатации, °С	от -40 до +80
Материал корпуса	полиамид
Материал токопроводящих элементов	никелированная латунь

Сечение номинальное, мм ²		1,5
Тип зажима		NCS
Код зажима	бежевый	ZNC100
Диапазон сечений, мм ²	1 многожильный проводник	0,5–1,5
	1 моножильный проводник	0,5–1
	1 проводник с наконечником	–
	2 проводника в двойном наконечнике	–
Сила тока номинальная, А		15
Сила тока для перемычки, А		24
Размеры после установки на DIN-рейку, мм Высота x Длина x Толщина		OMEGA 3: 53x48x5,2
Аксессуары		
Торцевой изолятор	бежевый	ZNC101
Перемычки без изоляции	2 полюса	ZPOF99
	X полюсов	ZPMP02 – перемычка на 40 полюсов ZCPM99 – винт
Разделитель		ZDU02R
Маркировка (стр. 422)		CNU/08/51 CNU/08/61
DIN-рейка		02135 02120
Отвертка		ZCCH02

Зажимы с прорезанием изоляции

Тип NCS/V



Внешний вид

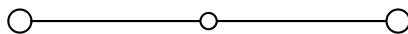

Электрическая схема

Назначение:

- организация быстрого соединения.

Условия монтажа:

- крепление на рейки типа OMEGA.

Характеристики:

- цвет – бежевый.

Характеристики	Значения
Номинальное напряжение, В	800
Номинальное импульсное напряжение U_{imp} , кВ	8
Класс горючести	V0
Температура эксплуатации, °С	от -40 до +80
Материал корпуса	полиамид
Материал токопроводящих элементов	никелированная латунь

Сечение номинальное, мм ²		4 / 1,5
Тип зажима		NCV
Код зажима	бежевый	ZNC200
Диапазон сечений для подключения с прорезанием изоляции, мм ²	1 многожильный проводник	0,5–1,5
	1 моножильный проводник	0,5–1
	1 проводник с наконечником	–
	2 проводника в двойном наконечнике	–
Диапазон сечений для винтового подключения, мм ²	1 проводник	0,2–6
	2 проводника одинакового сечения	0,2–1,5
	1 проводник с наконечником	0,2–4
	2 проводника в двойном наконечнике	0,5–2,5
Сила тока номинальная, А		15
Сила тока для перемычки, А		24
Размеры после установки на DIN-рейку, мм Высота x Длина x Толщина		OMEGA 3: 53x48x5,2

Аксессуары		
Торцевой изолятор	бежевый	ZNC101
Перемычки без изоляции	2 полюса	ZPOF99
	X полюсов	ZPMP02 – перемычка на 40 полюсов ZCPM99 – винт
Разделитель		ZDU02R
Маркировка (стр. 422)		CNU/08/51 CNU/08/61
DIN-рейка		02135 02120
Отвертка		ZCCH02

Зажимы для подключения термоэлементов

Тип ТС/РО

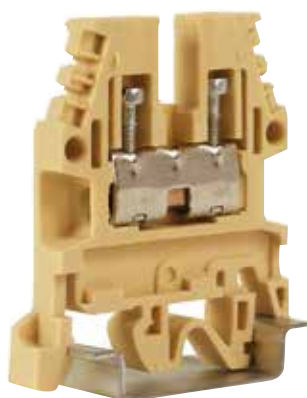

Внешний вид

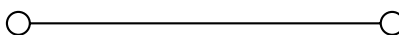

Электрическая схема

Назначение:

- подключение термоэлементов в измерительных цепях.

Особенности монтажа:

- проводники должны быть зачищены на длину 20 мм;
- за счет увеличенной длины зачистки и отсутствия внутренней перегородки, установленные проводники перекрываются внутри клеммы и контактируют непосредственно друг с другом;
- два прижимных винта и прямой контакт между проводниками позволяют снизить вероятность помех.

Условия монтажа:

- крепление на рейки типа OMEGA и G.

Характеристики:

- цвет – бежевый.

Характеристики	Значения
Номинальное напряжение, В	630
Номинальное импульсное напряжение U _{imp} , кВ	8
Класс горючести	V0
Температура эксплуатации, °С	от -40 до +80
Материал корпуса	полиамид
Материал токопроводящих элементов	никелированная латунь

Сечение номинальное, мм ²		1
Тип зажима		ТС/РО
Код зажима	бежевый	ZTC500
	синий	ZTC510
Диапазон сечений, мм ²	1 проводник	0,8–1,3
Размеры после установки на DIN-рейку, мм Высота x Длина x Толщина		OMEGA 3: 47x40,5x5,5 G1: 51x40,5x5,5

Аксессуары		
Торцевой изолятор	серый	ZCB111
	синий	ZCBX13
Разделитель		ZDU01R
Маркировка (стр. 422)		CNU/08/51
Торцевой фиксатор		ZBT005, ZBT007
DIN-рейка		02135, 02120
Отвертка		ZCCH02

Аксессуары для подключения экрана кабеля

Держатель шины для DIN-рейки

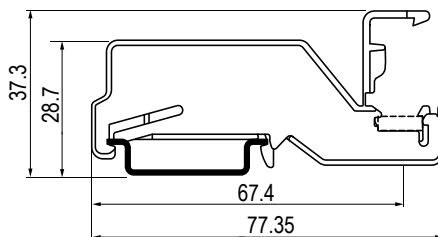
Назначение:

- монтаж шины формата 10x3 с контактом на DIN-рейку.

Условие монтажа:

- монтируется на рейку типа OMEGA.

Отличительные особенности:

- используется при организации функционального заземления или для выравнивания потенциала;
- стойка обеспечивает надежный контакт между монтируемой шиной и DIN-рейкой;
- может использоваться в качестве торцевого фиксатора.

Тип стойки	Размеры после установки на DIN-рейку, мм Высота x Длина x Толщина	Код стойки
BS.1L	28,7x77,35x6,2	ZBS1L

Держатель шины изолированный

Назначение:

- монтаж шин формата 10x3 или 6x6 на монтажную плату.

Условие монтажа:

- шина крепится к стойке двумя саморезами (входят в комплект поставки);
- крепится на монтажную плату саморезом или винтом (в комплект поставки не входит).

Отличительные особенности:

- используется при организации функционального заземления или для выравнивания потенциала.

Тип стойки	Размеры, мм Высота x Длина x Толщина	Код стойки
BS.I	18,4x23x19,17	ZBSI

Зажим для подключения экрана

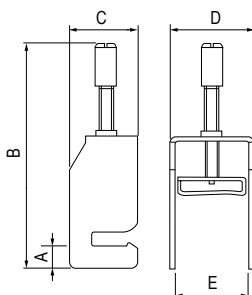
Назначение:

- подключение экрана кабеля к шине формата 10x3 мм.

Условие монтажа:

- за счет профилированного паза зажим устанавливается на шину и фиксируется вместе с экраном кабеля винтом.

Отличительные особенности:

- используется при организации функционального заземления или для выравнивания потенциала.

Пример монтажа:

- стр. 532.

Тип зажима	Диаметр подключаемого кабеля, мм	Размеры, мм					Код зажима
		A	B (max)	C	D	E	
CC.8	8	6,5	48,7	19,5	12	9	ZCC8
CC.14	14	6,5	59,3	19,5	17	14	ZCC14
CC.20	20	6,5	75	19,5	24	21	ZCC20
CC.35	35	6,5	110	19,5	42	36,2	ZCC35

Контакт для подключения экрана



Назначение:

- коммутация экранированной части проводников.

Отличительные особенности:

- устанавливается в нижнюю часть проходных винтовых зажимов на 2,5–10 мм².

Тип зажима	Код экрана
CBC.2, CBC.4, CBC.6, CBC.10 CBD.2, CBD.4, CBD.6, CBD.10	ZCB009

Аксессуары

Концевые фиксаторы

Тип ВТ/DIN/PO



Назначение:

- фиксация набора клеммных зажимов на рейке.

Условия монтажа:

- крепление на рейку типа G.

Характеристики:

- толщина – 8 мм;
- материал – полиамид.

Цвет	Код фиксатора
Черный	ZBT001

Тип ВТ/3



Назначение:

- фиксация набора клеммных зажимов на рейке.

Условия монтажа:

- крепление на рейку типа OMEGA 3.

Характеристики:

- толщина – 8 мм;
- фиксируется винтом;
- материал – полиамид.

Цвет	Код фиксатора
Черный	ZBT003

Тип ВТУ



Назначение:

- фиксация набора клеммных зажимов на рейке.

Условия монтажа:

- крепление на рейки типа OMEGA 3 и G.

Характеристики:

- толщина – 8 мм;
- материал – полиамид.

Цвет	Код фиксатора
Черный	ZBT005

Тип ВТ/2



Назначение:

- фиксация набора клеммных зажимов на рейке.

Условия монтажа:

- крепление на рейку типа OMEGA 2.

Характеристики:

- толщина – 8 мм;
- материал – полиамид.

Цвет	Код фиксатора
Черный	ZBT006

Тип ВТО



Назначение:

- фиксация набора клеммных зажимов на рейке.

Условия монтажа:

- крепление на рейку типа OMEGA 3.

Характеристики:

- толщина – 8 мм;
- материал – полиамид.

Цвет	Код фиксатора
Черный	ZBT007

Винтовые перемычки



Назначение:

- переключение произвольного количества зажимов.

Отличительные особенности:

- число переключаемых зажимов от 2 до 59;
- перемычки на "2", "3", "5" и "10 полюсов" поставляются в комплекте с винтами.

Характеристики:

- метод крепления – винты;
- материал токопроводящей части – никелированная латунь;
- для перемычек длиной 250 мм винты поставляются под отдельным кодом.

Тип зажима	2-полюсная	3-полюсная	5-полюсная	10-полюсная	Перемычка длиной 250 мм		
					число полюсов	код перемычки	винт+рукав
CBD.2	ZPM202	ZPM203	ZPM205	ZPM210	45	ZPMP01	ZCPM21
CBD.4	ZPM402	ZPM403	ZPM405	ZPM400	38	ZPMP42	ZCPM12
CBD.6	ZPM602	ZPM603	ZPM605	ZPM610	31	ZPMP13	ZCPM83
CBD.10	ZPM102	ZPM103	ZPM105	ZPM100	25	ZPMP04	ZCPM03
CBC.16	ZPOF53	-	-	-	21	ZPMP05	ZCPM53
CBC.35	ZPOF06	-	-	-	16	ZPMP06	ZCPM06
CBD.16	ZPOF44	-	-	-	21	ZPMP05	ZCPM44
CBD.35	ZPOF06	-	-	-	16	ZPMP06	ZCPM06
CBD.50	ZPOF07	-	-	-	14	ZPMP07	ZCPM07
CBD.70	ZPOF08	-	-	-	12	ZPMP08	ZCPM08
NCS	ZPOF99	-	-	-	40	ZPMP02	ZCPM99
NCV	ZPOF99	-	-	-	40	ZPMP02	ZCPM99
CBR.2	ZPM252	ZPM253	ZPM255	ZPM250	50	ZPMP25	ZCPM25
DAS.4	ZPM412	ZPM513	ZPM515	ZPM510	42	ZPMP58	ZCPM01
GPM.95	ZPO952	ZPO953	-	-	-	-	-
GPM.150	ZPO152	ZPO153	-	-	-	-	-
GPM.240	ZPO242	ZPO243	-	-	-	-	-
GPA.70 - GPA.70/FIX	ZPOF70	-	-	-	12	ZPMP08	ZCPM70
MPS.2/SW	ZPM912	ZPM913	ZPM915	ZPM910	45	ZPMP01	ZCPM11
MPS.2/SWP	ZPM912	ZPM913	ZPM915	ZPM910	45	ZPMP01	ZCPM11
RN.1	ZPM112	ZPM113	ZPM115	ZPM110	59	ZPMP16	ZCPM16
RN.2	ZPM122	ZPM123	ZPM125	ZPM120	50	ZPMP25	ZCPM16
RP.4	ZPM412	ZPM513	ZPM515	ZPM510	42	ZPMP58	ZCPM01
SCB.4	ZPM412	ZPM413	ZPM415	ZPM410	40	ZPMP02	ZCPM01
SCB.6	ZPOF57	-	-	-	31	ZPMP13	ZCPM57
SCB.10	ZPOF56	-	-	-	31	ZPMP13	ZCPM57
SFO.4	ZPM902	ZPM903	ZPM905	ZPM900	31	ZPMP20	ZCPM20
TDE.2	ZPM202	ZPM303	ZPM305	ZPM310	40	ZPMP02	ZCPM21
TLD.2	ZPM202	ZPM303	ZPM305	ZPM310	40	ZPMP02	ZCPM21
TLS.2	ZPM202	ZPM303	ZPM305	ZPM310	40	ZPMP02	ZCPM21

Размыкаемые винтовые перемычки для проходных зажимов

Назначение:

- создание размыкаемого контакта между соседними зажимами.

Характеристики:

- метод крепления – винты;
- материал – никелированная латунь.

Комплект поставки:

- 2 винта; 2 рукава; шинка с замком.

Пример монтажа:

- стр. 532.

Тип зажима	Код перемычки
CBC.16	ZPOS53
CBC.35	ZPOS66
CBD.2	ZPOS11
CBD.4	ZPOS42
CBD.6	ZPOS93
CBD.10	ZPOS44
CBD.16	ZPOS44
CBD.35	ZPOS66
CBD.50	ZPOS07
CBD.70	ZPOS08
DAS.4	ZPOS43
MPS.2/SW	ZPOS91
MPS.2/SWP	ZPOS91
RP.4	ZPOS43
TLD.2	ZPOS41
TLS.2	ZPOS41

Втычные перемычки без изоляции



Назначение:

- быстрое и надежное переключение зажимов.

Отличительные особенности:

- безвинтовая установка;
- различные схемы переключения;
- стандартная установка перемычки обеспечивает IP20;
- не требует установки дополнительной изоляции.

Характеристики:

- материал – никелированная латунь.

Инструкция по монтажу:

- стр. 529.

Тип зажима	2-полюсная перемычка	3-полюсная перемычка	5-полюсная перемычка	10-полюсная перемычка	Перемычка длиной 250 мм	
					число полюсов	код
CBC.2, CBS.2	ZPTC0202	ZPTC0203	ZPTC0205	ZPTC0210	50	ZPTC0200
CBC.4, CBS.4, CBF.4, DBC.4	ZPTC0402	ZPTC0403	ZPTC0405	ZPTC0410	42	ZPTC0400
CBC.6	ZPTC0602	ZPTC0603	ZPTC0605	ZPTC0610	31	ZPTC0600
CBC.10	ZPTC1002	ZPTC1003	ZPTC1005	ZPTC1010	25	ZPTC1000
DBC.2	ZPTC0202	ZPTC0203	ZPTC0205	ZPTC0210	50	ZPTC0200
DSFA.4	ZPTC0402	ZPTC0403	ZPTC0405	ZPTC0410	42	ZPTC0400
DSS.4	ZPTC0402	ZPTC0403	ZPTC0405	ZPTC0410	42	ZPTC0400
HDE.2	ZPTC0302	ZPTC0303	ZPTC0305	ZPTC0310	47	ZPTC0300
HLD.2	ZPTC0302	ZPTC0303	ZPTC0305	ZPTC0310	47	ZPTC0300
HMM.1	ZPTC0102	ZPTC0103	ZPTC0105	ZPTC0110	50	ZPTC0100
HMM.2	ZPTC0302	ZPTC0303	ZPTC0305	ZPTC0310	47	ZPTC0300
HMM.4	ZPTC0502	ZPTC0503	ZPTC0505	ZPTC0510	40	ZPTC0500
HMM.6	ZPTC0802	ZPTC0803	ZPTC0805	ZPTC0810	30	ZPTC0800
HMM.10	ZPTC1102	ZPTC1103	ZPTC1105	ZPTC1110	25	ZPTC1100
HMM.16	ZPTC1602	ZPTC1603	ZPTC1605	ZPTC1610	20	ZPTC1600
HTE.1	ZPTC0102	ZPTC0103	ZPTC0105	ZPTC0110	50	ZPTC0100
HTE.2	ZPTC0302	ZPTC0303	ZPTC0305	ZPTC0310	47	ZPTC0300
HTE.4	ZPTC0502	ZPTC0503	ZPTC0505	ZPTC0510	40	ZPTC0500
HTE.6	ZPTC0802	ZPTC0803	ZPTC0805	ZPTC0810	30	ZPTC0800
HTE.10	ZPTC1102	ZPTC1103	ZPTC1105	ZPTC1110	25	ZPTC1100
HTE.16	ZPTC1602	ZPTC1603	ZPTC1605	ZPTC1610	20	ZPTC1600
HMD.1	ZPTC0102	ZPTC0103	ZPTC0105	ZPTC0110	50	ZPTC0100
HMD.2N	ZPTC0302	ZPTC0303	ZPTC0305	ZPTC0310	47	ZPTC0300
HMS.2	ZPTC0302	ZPTC0303	ZPTC0305	ZPTC0310	47	ZPTC0300
HMFA.2	ZPTC0302	ZPTC0303	ZPTC0305	ZPTC0310	47	ZPTC0300
HFR.4/M	ZPTC0502	ZPTC0503	ZPTC0505	ZPTC0510	40	ZPTC0500
HFR.4	ZPTC5102	ZPTC5103	ZPTC5105	ZPTC5110	30	ZPTC5100
HSCB.4	ZPTC0502	ZPTC0503	ZPTC0505	ZPTC0510	40	ZPTC0500
HSCB.6	ZPTC0802	ZPTC0803	ZPTC0805	ZPTC0810	30	ZPTC0800
HPP.2	ZPTC0302	ZPTC0303	ZPTC0305	ZPTC0310	47	ZPTC0300
HP.2	ZPTC0302	ZPTC0303	ZPTC0305	ZPTC0310	47	ZPTC0300
HPC.2	ZPTC0302	ZPTC0303	ZPTC0305	ZPTC0310	47	ZPTC0300
MPS.4	ZPTC0402	ZPTC0403	ZPTC0405	ZPTC0410	42	ZPTC0400
MPFA.4	ZPTC0402	ZPTC0403	ZPTC0405	ZPTC0410	42	ZPTC0400
SFR.6	ZPTC2002	ZPTC2003	ZPTC2005	ZPTC2010	25	ZPTC2000
VPC.2	ZPTC0202	ZPTC0203	ZPTC0205	ZPTC0210	50	ZPTC0200
HCD.1	ZPTC0202	ZPTC0203	ZPTC0205	ZPTC0210	50	ZPTC0200
VPD.2	ZPTC0202	ZPTC0203	ZPTC0205	ZPTC0210	50	ZPTC0200
HVPC.2	ZPTC0302	ZPTC0303	ZPTC0305	ZPTC0310	47	ZPTC0300
CHP.2	ZPTC0302	ZPTC0303	ZPTC0305	ZPTC0310	47	ZPTC0300
CHP.2D	ZPTC0302	ZPTC0303	ZPTC0305	ZPTC0310	47	ZPTC0300
CHTE.2	ZPTC0302	ZPTC0303	ZPTC0305	ZPTC0310	47	ZPTC0300
CHTE.2D	ZPTC0302	ZPTC0303	ZPTC0305	ZPTC0310	47	ZPTC0300

Втычные перемычки с изоляцией

Назначение:

- быстрое и надежное переключение зажимов.

Отличительные особенности:

- безвинтовая установка;
- различные схемы переключения;
- стандартная установка перемычки обеспечивает IP20;
- без установки дополнительной изоляции;
- нет необходимости использовать маркировку PTC/SP.

Характеристики:

- материал – никелированная латунь.

Инструкция по монтажу:

- стр. 528.

Тип зажима	2-полюсная перемычка		3-полюсная перемычка		5-полюсная перемычка		10-полюсная перемычка		30-полюсная перемычка	
	красный	синий	красный	синий	красный	синий	красный	синий	красный	синий
CBC.2, CBS.2	ZPTP0202R	ZPTP0202B	ZPTP0203R	ZPTP0203B	ZPTP0205R	ZPTP0205B	ZPTP0210R	ZPTP0210B	ZPTP0230R	ZPTP0230B
CBC.4, CBS.4, CBF.4, DBC.4	ZPTP0402R	ZPTP0402B	ZPTP0403R	ZPTP0403B	ZPTP0405R	ZPTP0405B	ZPTP0410R	ZPTP0410B	ZPTP0430R	ZPTP0430B
CHP.2	ZPTP0302R	ZPTP0302B	ZPTP0303R	ZPTP0303B	ZPTP0305R	ZPTP0305B	ZPTP0310R	ZPTP0310B	ZPTP0330R	ZPTP0330B
CHP.2D	ZPTP0302R	ZPTP0302B	ZPTP0303R	ZPTP0303B	ZPTP0305R	ZPTP0305B	ZPTP0310R	ZPTP0310B	ZPTP0330R	ZPTP0330B
HDE.2	ZPTP0302R	ZPTP0302B	ZPTP0303R	ZPTP0303B	ZPTP0305R	ZPTP0305B	ZPTP0310R	ZPTP0310B	ZPTP0330R	ZPTP0330B
HLD.2	ZPTP0302R	ZPTP0302B	ZPTP0303R	ZPTP0303B	ZPTP0305R	ZPTP0305B	ZPTP0310R	ZPTP0310B	ZPTP0330R	ZPTP0330B
HMM.2	ZPTP0302R	ZPTP0302B	ZPTP0303R	ZPTP0303B	ZPTP0305R	ZPTP0305B	ZPTP0310R	ZPTP0310B	ZPTP0330R	ZPTP0330B
HMM.2/1+2	ZPTP0302R	ZPTP0302B	ZPTP0303R	ZPTP0303B	ZPTP0305R	ZPTP0305B	ZPTP0310R	ZPTP0310B	ZPTP0330R	ZPTP0330B
HMM.2/2+2	ZPTP0302R	ZPTP0302B	ZPTP0303R	ZPTP0303B	ZPTP0305R	ZPTP0305B	ZPTP0310R	ZPTP0310B	ZPTP0330R	ZPTP0330B
HMM.4	ZPTP0502R	ZPTP0502B	ZPTP0503R	ZPTP0503B	ZPTP0505R	ZPTP0505B	ZPTP0510R	ZPTP0510B	ZPTP0530R	ZPTP0530B
HMM.4/1+2	ZPTP0502R	ZPTP0502B	ZPTP0503R	ZPTP0503B	ZPTP0505R	ZPTP0505B	ZPTP0510R	ZPTP0510B	ZPTP0530R	ZPTP0530B
HMM.4/2+2	ZPTP0502R	ZPTP0502B	ZPTP0503R	ZPTP0503B	ZPTP0505R	ZPTP0505B	ZPTP0510R	ZPTP0510B	ZPTP0530R	ZPTP0530B
HTE.2	ZPTP0302R	ZPTP0302B	ZPTP0303R	ZPTP0303B	ZPTP0305R	ZPTP0305B	ZPTP0310R	ZPTP0310B	ZPTP0330R	ZPTP0330B
HTE.4	ZPTP0502R	ZPTP0502B	ZPTP0503R	ZPTP0503B	ZPTP0505R	ZPTP0505B	ZPTP0510R	ZPTP0510B	ZPTP0530R	ZPTP0530B
HMD.2N	ZPTP0302R	ZPTP0302B	ZPTP0303R	ZPTP0303B	ZPTP0305R	ZPTP0305B	ZPTP0310R	ZPTP0310B	ZPTP0330R	ZPTP0330B
HMS.2	ZPTP0302R	ZPTP0302B	ZPTP0303R	ZPTP0303B	ZPTP0305R	ZPTP0305B	ZPTP0310R	ZPTP0310B	ZPTP0330R	ZPTP0330B
HMFA.2	ZPTP0302R	ZPTP0302B	ZPTP0303R	ZPTP0303B	ZPTP0305R	ZPTP0305B	ZPTP0310R	ZPTP0310B	ZPTP0330R	ZPTP0330B
HFR.4	ZPTP0502R	ZPTP0502B	ZPTP0503R	ZPTP0503B	ZPTP0505R	ZPTP0505B	ZPTP0510R	ZPTP0510B	ZPTP0530R	ZPTP0530B
HSCB.4	ZPTP0502R	ZPTP0502B	ZPTP0503R	ZPTP0503B	ZPTP0505R	ZPTP0505B	ZPTP0510R	ZPTP0510B	ZPTP0530R	ZPTP0530B
HVPC.2	ZPTP0302R	ZPTP0302B	ZPTP0303R	ZPTP0303B	ZPTP0305R	ZPTP0305B	ZPTP0310R	ZPTP0310B	ZPTP0330R	ZPTP0330B
HFR.4	ZPTP0302R	ZPTP0302B	ZPTP0303R	ZPTP0303B	ZPTP0305R	ZPTP0305B	ZPTP0310R	ZPTP0310B	ZPTP0330R	ZPTP0330B

Втычные двухполюсные перемычки с изоляцией



Назначение:

- перемыкание двух соседних зажимов.

Отличительные особенности:

- наличие изоляции.

Материал:

- никелированная латунь.

Тип зажима	Код перемычки
HMD.2	ZPH100
HMF.4	ZPH100
FDP.2	ZPH100

Втычная межуровневая перемычка



Назначение:

- перемыкание верхнего и нижнего уровня многоуровневых зажимов.

Отличительные особенности:

- наличие изоляции.

Материал:

- никелированная латунь.

Пример монтажа:

- стр. 532.

Тип зажима	Код перемычки
HMD.2	ZPHD02

Винтовые межуровневые перемычки



Назначение:

- перемыкание верхнего и нижнего уровня многоуровневых зажимов.

Материал:

- никелированная латунь.

Тип зажима	Внутреннее перемыкание уровней		Внутреннее перемыкание уровней с возможностью организации внешнего перемыкания между зажимами	
	тип перемычки	код перемычки	тип перемычки	код перемычки
DAS.4	DAS/VCI	ZDS107	DAS/VCE	ZDS108

Размыкаемая винтовая перемычка для тестовых зажимов типа SCB/4; HSCB/6

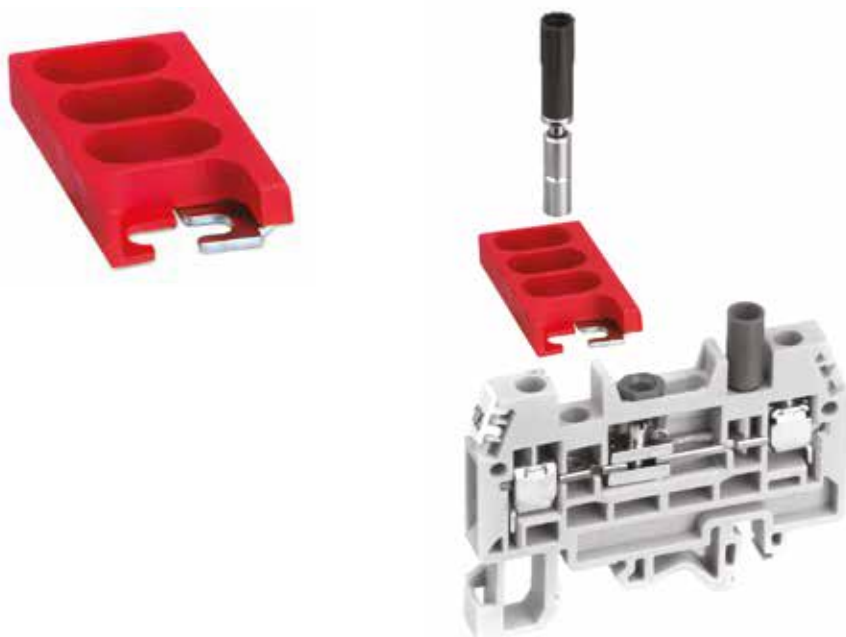
Назначение:

- одновременное замыкание или размыкание контактов у тестовых зажимов.

Характеристики:

- метод крепления: винт+рукав;
- материал: никелированная латунь.

Тип зажима	Число полюсов	Тип перемычки на 2 или 4 полюса	Код перемычки
SCB.4	2-х полюсная	SCB/4/PO/2	ZSB303
SCB.4	4-х полюсная	SCB/4/PO/4	ZSB304
HSCB.6	2-х полюсная	HSCB/6/PO/2	ZHB203
HSCB.6	4-х полюсная	HSCB/6/PO/4	ZHB204

Размыкаемая винтовая перемычка для тестовых зажимов типа SCB/6

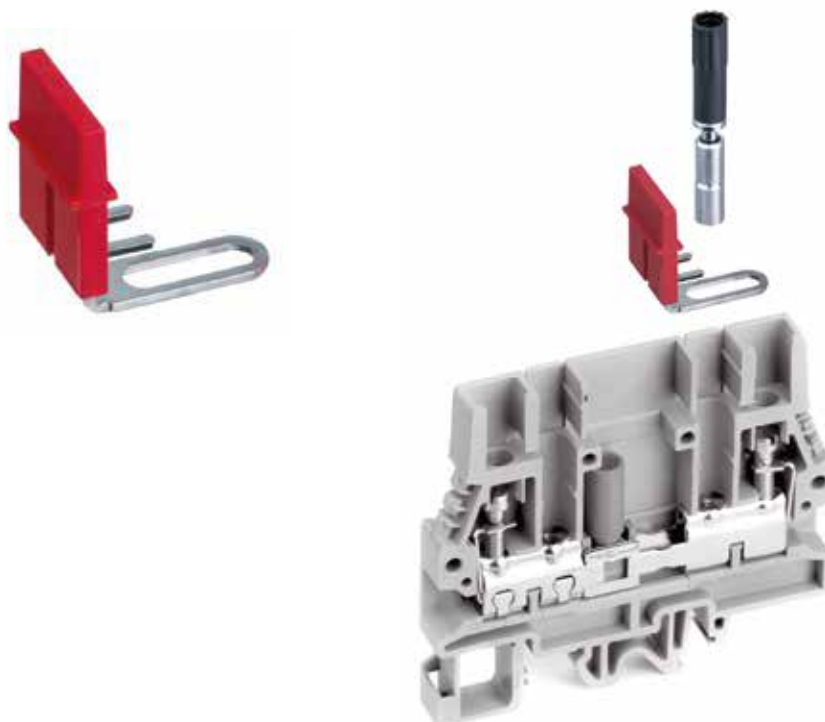
Назначение:

- одновременное замыкание или размыкание контактов у тестовых зажимов.

Характеристики:

- метод крепления: винт+рукав;
- материал: никелированная латунь.

Тип зажима	Число полюсов	Тип перемычки на 2 или 4 полюса	Код перемычки
SCB.6	2-х полюсная	SCB/6/PO/2	ZSB203
SCB.6	4-х полюсная	SCB/6/PO/4	ZSB204

Размыкаемая винтовая перемычка для тестовых зажимов типа SCB/10

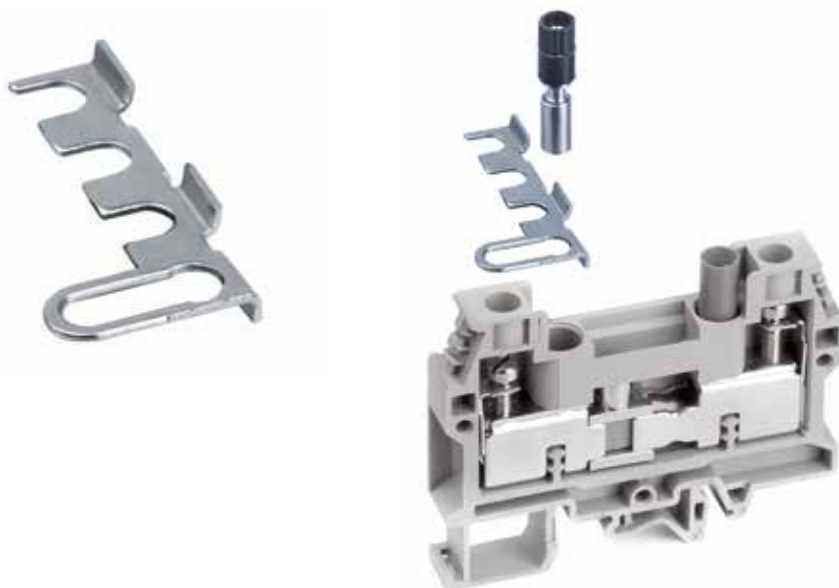

Назначение:

- одновременное замыкание или размыкание контактов у тестовых зажимов.

Характеристики:

- метод крепления: винт+рукав;
- материал: никелированная латунь.

Тип зажима	Число полюсов	Тип перемычки на 2 или 4 полюса	Код перемычки
SCB.10	2-х полюсная	SCX/PO/2	ZSC103
SCB.10	4-х полюсная	SCX/PO/4	ZSC104

Комплект "винт+рукав" для перемычек для винтовых зажимов



Назначение:

- крепление перемычек для винтовых зажимов.

Характеристики:

- номинальное рабочее напряжение – 800 В;
- номинальный ток – 41 А;
- способ монтажа: винтовое.

Тип зажима	Тип комплекта "Винт+рукав"	Цвет розетки	Код комплекта "Винт+рукав"
SCB.4	SCB/4/CPM	черный	ZSB305
SCB.6	SCB/6/CPM	черный	ZSB205
SCB.6	SCB/6/CPM/R	красный	ZSB205R
SCB.10	SCX/CPM	черный	ZSC105
HSCB.6	HSCB.6/ZCPM	черный	ZHB205

Аксессуары для снятия показаний с зажимов

Модульные тестовые щупы



Щуп для зажимов CBD



Щуп для зажимов HMM



Щуп для зажимов CBC

Назначение:

- снятие показаний с клеммного зажима.

Отличительные особенности:

- устанавливаются в специализированные отверстия на зажиме;
- тестовые щупы могут объединяться в группы с любым количеством элементов.

Тип зажима	Способ установки	Способ фиксации проводника в щупе	Тип щупа	Код щупа
CBD.2	вместо винтовой перемычки	пайка	SDD/5	ZDD005
CBD.4	вместо винтовой перемычки	пайка	SDD/6	ZDD006
CBC.2	вместо втычной перемычки	пружинный зажим	SDC/5	ZDC005
CBC.2	поверх втычной перемычки	пружинный зажим	SDC/5P	ZDC05P
CBC.2	промежуточный элемент	пружинный зажим	SDC/5V	ZDC05V
CBC.2	промежуточный элемент	пружинный зажим	SDC/POL	ZDCPOL
CBC.4	вместо втычной перемычки	пружинный зажим	SDC/6	ZDC006
CBC.4	поверх втычной перемычки	пружинный зажим	SDC/6P	ZDC06P
CBC.4	промежуточный элемент	пружинный зажим	SDC/6V	ZDC06V
HMM.1 HMM.1/1+2 HMM.1/2+2 HMD.1	в специализированное отверстие	пайка	SDH/4	ZDH004
HMM.2 HMM.2/1+2 HMM.2/2+2 HMD.2 HMS.2 HP.2 HP.2P	в специализированное отверстие	пайка	SDH/5	ZDH005
HMM.4	в специализированное отверстие	пайка	SDH/6	ZDH006
HMD.2N	в специализированное отверстие	пружинный зажим	SDH/7	ZDH007

Торцевые изоляторы для модульных щупов



Назначение:

- изоляция торцевой части тестового щупа.

Отличительные особенности:

- устанавливаются на специализированные посадочные места.

Тип зажима	Тип щупа	Код торцевого изолятора
CBD.2	SDD/5	ZDD501
CBD.4	SDD/6	ZDD601
HMM.1 HMM.1/1+2 HMM.1/2+2 HMD.1	SDH/4	ZDH401
HMM.2 HMM.2/1+2 HMM.2/2+2 HMD.2 HMS.2 HP.2 HP.2P	SDH/5	ZDH501
HMM.4	SDH/6	ZDH601
HMD.2N	SDH/7	ZDH701

Тестовые щупы и розетки



Розетка



Щуп

Назначение:

- снятие показаний с клеммного зажима.

Отличительные особенности:

- устанавливаются в специализированные отверстия на зажиме;
- щупы изготавливаются из посеребренной латуни;
- тестовая розетка вворачивается в зажим;
- тестовый щуп устанавливается либо в розетку, либо в специальное отверстие на зажиме.

Инструкция по монтажу:

- стр. 531.

Тип зажима	Код розетки	Код щупа
CBC.16	ZPD002	ZDD002
CBC.35	ZPD015	ZDD002
CBD.2	ZPD004	ZDD001
CBD.4	ZPD001	ZDD001
CBD.6	ZPD013	ZDD001
CBD.10	ZPD002	ZDD002
CBD.16	ZPD002	ZDD002
CBD.35	ZPD002	ZDD002
CBD.50	ZPD003	ZDD002
CBD.70	ZPD003	ZDD002
GPA.70	ZPD003	ZDD002
CBR.2	ZPD011	ZDD001
DAS.4	ZPD001	ZDD001
FPC.10	-	ZDD002
HMD.2	-	ZDD001
HMF.4	-	ZDD001
HMM.2	-	ZDD001
HMM.4	-	ZDD001
HMM.6	-	ZDD001
HMM.10	-	ZDD001
HMM.16	-	ZDD001
HMS.2	-	ZDD001
HSCB.6	ZPD017	ZDD001
HTE.2	-	ZDD001
HTE.4	-	ZDD001
HTE.6	-	ZDD001
MPS.2	ZPD005	ZDD001
RN.1	ZPD011	ZDD001
RN.2	ZPD001	ZDD001
RP.4	ZPD001	ZDD001
SCB.4	ZPD001	ZDD001
SCB.6	ZPD015	ZDD002
SCB.10	ZPD009	ZDD002
SFO.4	ZPD014	ZDD001
SFR.4	ZPD014	ZDD001
TDE.2	ZPD004	ZDD001
TLD.2	ZPD004	ZDD001
TLS.2	ZPD004	ZDD001

Системы маркировки

CNU/8/51

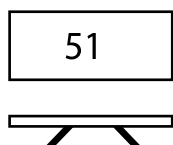
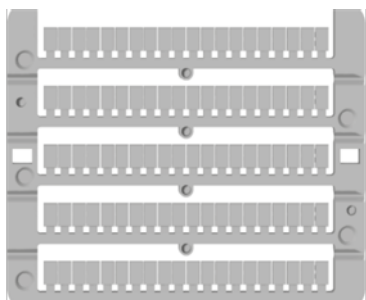

Горизонтальная печать

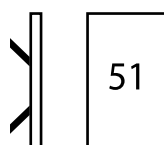

Вертикальная печать

Назначение:

- маркировка всех типов клеммных зажимов.

Отличительные особенности:

- в одной пластине – 100 элементов;
- размер элемента – 8x5,1 мм;
- для зажимов типа CBC.2 и НММ.2 возможна групповая маркировка.

Характеристики:

- маркировка выполнена из белого поликарбоната с черно-белой печатью значений на элементах.

Значение	Тип	Кол-во элементов в упаковке	Код для вертикальной печати	Код для горизонтальной печати
чистый	CNU/8/030	1500	ZNU008	ZNU008
0	CNU/8/000	500	ZN8000	ZN8000H
1	CNU/8/111	500	ZN8111	ZN8111H
2	CNU/8/222	500	ZN8222	ZN8222H
3	CNU/8/333	500	ZN8333	ZN8333H
4	CNU/8/444	500	ZN8444	ZN8444H
5	CNU/8/555	500	ZN8555	ZN8555H
6	CNU/8/666	500	ZN8666	ZN8666H
7	CNU/8/777	500	ZN8777	ZN8777H
8	CNU/8/888	500	ZN8888	ZN8888H
9	CNU/8/999	500	ZN8999	ZN8999H
10	CNU/8/010	500	ZN8010	ZN8010H
11	CNU/8/11	500	ZN8Y11	ZN8Y11H
12	CNU/8/12	500	ZN8Y12	ZN8Y12H
13	CNU/8/13	500	ZN8Y13	ZN8Y13H
14	CNU/8/14	500	ZN8Y14	ZN8Y14H
15	CNU/8/15	500	ZN8Y15	ZN8Y15H
16	CNU/8/16	500	ZN8Y16	ZN8Y16H
17	CNU/8/17	500	ZN8Y17	ZN8Y17H
18	CNU/8/18	500	ZN8Y18	ZN8Y18H
19	CNU/8/19	500	ZN8Y19	ZN8Y19H
20	CNU/8/20	500	ZN8Y20	ZN8Y20H
1-10	CNU/8/510	500	ZN8510	ZN8510H
1-50	CNU/8/001	500	ZN8001	ZN8001H
A	CNU/8/031	500	ZN8031	ZN8031H
B	CNU/8/032	500	ZN8032	ZN8032H
C	CNU/8/033	500	ZN8033	ZN8033H
D	CNU/8/034	500	ZN8034	ZN8034H
E	CNU/8/035	500	ZN8035	ZN8035H
F	CNU/8/036	500	ZN8036	ZN8036H
G	CNU/8/037	500	ZN8037	ZN8037H
H	CNU/8/038	500	ZN8038	ZN8038H
J	CNU/8/049	500	ZN8049	ZN8049H
K	CNU/8/050	500	ZN8050	ZN8050H
I	CNU/8/043	500	ZN8043	ZN8043H
L	CNU/8/044	500	ZN8044	ZN8044H
M	CNU/8/045	500	ZN8045	ZN8045H
N	CNU/8/016	500	ZN8016	ZN8016H
O	CNU/8/046	500	ZN8046	ZN8046H
P	CNU/8/047	500	ZN8047	ZN8047H
Q	CNU/8/048	500	ZN8048	ZN8048H
R	CNU/8/013	500	ZN8013	ZN8013H
S	CNU/8/014	500	ZN8014	ZN8014H
T	CNU/8/015	500	ZN8015	ZN8015H
U	CNU/8/017	500	ZN8017	ZN8017H
V	CNU/8/018	500	ZN8018	ZN8018H
W	CNU/8/019	500	ZN8019	ZN8019H
X	CNU/8/020	500	ZN8020	ZN8020H
Y	CNU/8/021	500	ZN8021	ZN8021H
Z	CNU/8/022	500	ZN8022	ZN8022H

Значение	Тип	Кол-во элементов в упаковке	Код для вертикальной печати	Код для горизонтальной печати
11-20	CNU/8/520	500	ZN8520	ZN8520H
21-30	CNU/8/530	500	ZN8530	ZN8530H
31-40	CNU/8/540	500	ZN8540	ZN8540H
41-50	CNU/8/550	500	ZN8550	ZN8550H
51-60	CNU/8/560	500	ZN8560	ZN8560H
61-70	CNU/8/570	500	ZN8570	ZN8570H
71-80	CNU/8/580	500	ZN8580	ZN8580H
81-90	CNU/8/590	500	ZN8590	ZN8590H
91-100	CNU/8/600	500	ZN8600	ZN8600H
51-100	CNU/8/051	500	ZN8051	ZN8051H
101-150	CNU/8/101	500	ZN8101	ZN8101H
151-200	CNU/8/151	500	ZN8151	ZN8151H
201-250	CNU/8/201	500	ZN8201	ZN8201H
251-300	CNU/8/251	500	ZN8251	ZN8251H
301-350	CNU/8/301	500	ZN8301	ZN8301H
351-400	CNU/8/351	500	ZN8351	ZN8351H
401-450	CNU/8/401	500	ZN8401	ZN8401H
451-500	CNU/8/451	500	ZN8451	ZN8451H
501-550	CNU/8/501	500	ZN8501	ZN8501H
551-600	CNU/8/551	500	ZN8551	ZN8551H
601-650	CNU/8/601	500	ZN8601	ZN8601H
651-700	CNU/8/651	500	ZN8651	ZN8651H
701-750	CNU/8/701	500	ZN8701	ZN8701H
751-800	CNU/8/751	500	ZN8751	ZN8751H
801-850	CNU/8/801	500	ZN8801	ZN8801H
851-900	CNU/8/851	500	ZN8851	ZN8851H
901-950	CNU/8/901	500	ZN8901	ZN8901H
951-999	CNU/8/951	500	ZN8951	ZN8951H
L1	CNU/8/0L1	500	ZN80L1	ZN80L1H
L2	CNU/8/0L2	500	ZN80L2	ZN80L2H
L3	CNU/8/0L3	500	ZN80L3	ZN80L3H
NI	CNU/8/NI	500	ZN80NI	ZN80NIH
PE	CNU/8/PE	500	ZN80PE	ZN80PEH
R1	CNU/8/R1	500	ZN80R1	ZN80R1H
S1	CNU/8/S1	500	ZN80S1	ZN80S1H
S2	CNU/8/S2	500	ZN80S2	ZN80S2H
S3	CNU/8/S3	500	ZN80S3	ZN80S3H
U1	CNU/8/U1	500	ZN80U1	ZN80U1H
U2	CNU/8/U2	500	ZN80U2	ZN80U2H
V1	CNU/8/V1	500	ZN80V1	ZN80V1H
V2	CNU/8/V2	500	ZN80V2	ZN80V2H
W1	CNU/8/W1	500	ZN80W1	ZN80W1H
W2	CNU/8/W2	500	ZN80W2	ZN80W2H
+	CNU/8/023	500	ZN8023	ZN8023H
-	CNU/8/024	500	ZN8024	ZN8024H
=	CNU/8/025	500	ZN8025	ZN8025H
⊕	CNU/8/027	500	ZN8027	ZN8027H
⊖	CNU/8/028	500	ZN8028	ZN8028H

CNU/8/61

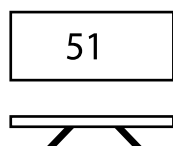

Горизонтальная печать

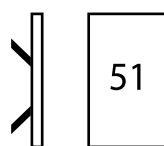

Вертикальная печать

Назначение:

- маркировка винтовых и пружинных клеммных зажимов шириной от 5,1 мм.

Отличительные особенности:

- в одной пластине – 80 элементов;
- размер элемента – 8x5,1 мм;
- групповая установка возможна для зажимов типа CBC.4 и HMM.4.

Характеристики:

- материал – поликарбонат;
- цвет – белый.

Значение	Тип	Кол-во в упаковке	Код для вертикальной печати	Код для горизонтальной печати
Чистая	CNU/8/61	1200	ZNU0861	ZNU0861

SHZ/1

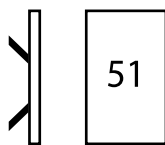
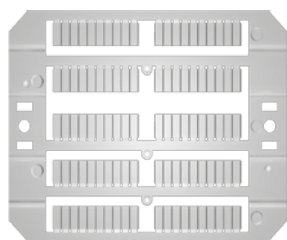

Вертикальная
печать

Назначение:

- маркировка пружинных зажимов под провод сечением 1,5 мм².

Отличительные особенности:

- в пластине – 100 элементов;
- размер элемента – 4x10 мм.

Характеристики:

- материал – поликарбонат;
- цвет – белый.

Значение	Тип	Кол-во в упаковке	Код
Чистая	SHZ/1/00	1500	ZSH004
1-10	SHZ/1/10	1500	ZSH410
11-20	SHZ/1/11	1500	ZSH411
21-30	SHZ/1/21	1500	ZSH421
31-40	SHZ/1/31	1500	ZSH431
41-50	SHZ/1/41	1500	ZSH441
51-60	SHZ/1/51	1500	ZSH451
61-70	SHZ/1/61	1500	ZSH461
71-80	SHZ/1/71	1500	ZSH471
81-90	SHZ/1/81	1500	ZSH481
91-100	SHZ/1/91	1500	ZSH491
Знак А	SHZ/1/AA	1500	ZSH4AA
Знак В	SHZ/1/BB	1500	ZSH4BB
Знак С	SHZ/1/CC	1500	ZSH4CC
Знак D	SHZ/1/DD	1500	ZSH4DD
Знак E	SHZ/1/EE	1500	ZSH4EE
Знак F	SHZ/1/FF	1500	ZSH4FF
Знак G	SHZ/1/GG	1500	ZSH4GG
Знак H	SHZ/1/HH	1500	ZSH4HH
Знак I	SHZ/1/II	1500	ZSH4II
Знак J	SHZ/1/JJ	1500	ZSH4JJ
Знак K	SHZ/1/KK	1500	ZSH4KK
Знак L	SHZ/1/LL	1500	ZSH4LL
Знак M	SHZ/1/MM	1500	ZSH4MM
Знак N	SHZ/1/NN	1500	ZSH4NN
Знак O	SHZ/1/OO	1500	ZSH4OO
Знак P	SHZ/1/PP	1500	ZSH4PP
Знак Q	SHZ/1/QQ	1500	ZSH4QQ
Знак R	SHZ/1/RR	1500	ZSH4RR
Знак S	SHZ/1/SS	1500	ZSH4SS
Знак T	SHZ/1/TT	1500	ZSH4TT
Знак U	SHZ/1/UU	1500	ZSH4UU
Знак V	SHZ/1/VV	1500	ZSH4VV
Знак W	SHZ/1/WW	1500	ZSH4WW
Знак X	SHZ/1/XX	1500	ZSH4XX
Знак Y	SHZ/1/YY	1500	ZSH4YY
Знак Z	SHZ/1/ZZ	1500	ZSH4ZZ
Знак =	SHZ/1/G1	1500	ZSH4G1
Знак +	SHZ/1/G2	1500	ZSH4G2
Знак -	SHZ/1/G3	1500	ZSH4G3
Знак ~	SHZ/1/G4	1500	ZSH4G4
Знак ⊥	SHZ/1/G5	1500	ZSH4G5
Знак ⊕	SHZ/1/G6	1500	ZSH4G6
Знак ±	SHZ/1/G7	1500	ZSH4G7
Знак /	SHZ/1/G8	1500	ZSH4G8
Знак (SHZ/1/G9	1500	ZSH4G9

SHZ/2

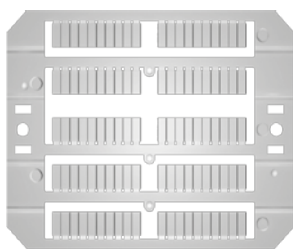
Назначение:

- маркировка пружинных мини-зажимов, а также всех остальных видов пружинных зажимов шириной от 5 мм.

Отличительные особенности:

- может устанавливаться на боковую поверхность или верхнюю часть зажима;
- учет ведется в лентах. В одной ленте – 10 маркировочных табличек;
- размер элемента – 5x8 мм.

Характеристики:

- материал – поликарбонат;
- цвет – белый.

Значение	Тип	Кол-во лент в упаковке	Код
Чистая	SHZ/2/00	60	ZSH001

SNZ/4

Назначение:

- маркировка мини-зажимов, винтовых и винтовых зажимов шириной от 4 мм.

Отличительные особенности:

- учет ведется в лентах. В одной ленте – 10 маркировочных табличек;
- размер элемента – 4x7 мм.

Характеристики:

- материал – поликарбонат;
- цвет – белый.

Значение	Тип	Кол-во лент в упаковке	Код
Чистая	SNZ/4/00	60	ZSN008

Профиль предупреждающий

Назначение:

- размещение предупреждающей информации на зажимах серии CBC.2-CBC.10.

Отличительные особенности:

- устанавливаются в разъем для втычных перемычек;
- может закрывать несколько зажимов.

Характеристики:

- изготавливается из самозатухающего материала;
- длина – 100 мм.

Тип зажима	Код таблички
CBC.2	ZPRP070G
CBC.4	ZPRP070G
CBC.6	ZPRP070G
CBC.10	ZPRP070G

Пластина предупреждающая

Назначение:

- размещение предупреждающей информации на зажимах серии CBC.50

Отличительные особенности:

- устанавливается поверх клеммного зажима;
- может закрывать несколько зажимов;
- фиксируется пластиковыми винтами.

Характеристики:

- изготавливается из самозатухающего пластика.

Тип зажима	Размер пластины, мм	Размер винта, мм	Код таблички
CBC.50	72x42	5x30	ZTUM07

Наклейка предупреждающая



Наклейка со стороной 120 мм



Наклейка со стороной 60 мм

Назначение:

- наклейка предупреждающая.

Отличительные особенности:

- самоклеющаяся основа.

Размер, мм	Код наклейки
60	ZTA001
120	ZTA002

Маркировка для групп зажимов



Держатели маркировки



Пластины для нанесения надписей

Назначение:

- маркировка групп зажимов.

Отличительные особенности:

- независимая установка на DIN-рейку;
- надпись наносится на поликарбонатные пластины, которые идут в комплекте.

Комплект поставки:

- держатель маркировки;
- пластина для нанесения надписи.

Материал:

- держатель маркировки – полиамид;
- пластина для нанесения надписи – поликарбонат.

Тип	Размер маркировочного поля, мм	Код
PTMS	40x7	ZPTMS
PTM	40x16	ZPTM

Идентификационные платы для групп зажимов



Назначение:

- маркировка групп зажимов.

Отличительные особенности:

- устанавливаются в штатные места для маркировки зажимов и торцевых фиксаторов.

Материал:

- полиамид.

Тип	Код
TIM	ZTIM02

Маркировочная полоса для втычных перемычек



Назначение:

- для индикации факта переключения зажимов втычными перемычками без изоляции.

Отличительные особенности:

- универсальная для всех зажимов.

Характеристики:

- материал – полиамид;
- цвет – зеленый.

Тип маркировочной полосы	Размер, мм Высота x Длина x Толщина	Код
PTC/SP	100x3x1,2	ZPTC0990

Функциональные элементы

Предохранители

Назначение:

- защита электрических цепей от перегрузки.

Отличительные особенности:

- устанавливаются в зажимы типа "Держатель предохранителя".

Характеристики:

- материал корпуса – стеатитовая керамика;
- материал наполнителя – дугогасительный порошок;
- дугогасительная способность – 1500 А.

Характеристики	Значения
Размер предохранителя, мм	5x20
Тестовый ток, 1,5xIn	> 1 ч
Тестовый ток, 2,1xIn	< 30 мин.
Тестовый ток, 4xIn	< 300 мс
Тестовый ток, 10xIn	< 20 мс
Класс предохранителя	F

Номинальный ток	Тип предохранителя	Код предохранителя
100 мА	F5/100mA	ZFN001ST
200 мА	F5/200mA	ZFN002ST
315 мА	F5/315mA	ZFN003ST
500 мА	F5/500mA	ZFN004ST
630 мА	F5/630mA	ZFN005ST
1 А	F5/1 А	ZFN006ST
1,6 А	F5/1,6 А	ZFN007ST
2 А	F5/2 А	ZFN008ST
2,5 А	F5/2,5 А	ZFN009ST
3,15 А	F5/3,15 А	ZFN010ST
4 А	F5/4 А	ZFN011ST
5 А	F5/5 А	ZFN012ST
6,3 А	F5/6,3 А	ZFN013ST
8 А	F5/8 А	ZFN014ST
10 А	F5/10 А	ZFN015ST
12 А	F5/12 А	ZFN016ST

Адаптер для предохранителя

Назначение:

- для установки предохранителя 5x20 в разъем ножевого предохранителя.

Отличительные особенности:

- возможно использование с зажимами типа MPFA.4, DSFA.4, HMFA.2;
- может оборудоваться диодом-индикатором состояния предохранителя;
- в пустом адаптере без диода возможно размещение запасного предохранителя 5x20.

Характеристики:

- высота – 33 мм;
- толщина – 6 мм.

Предустановленные компоненты	Тип	Рабочее напряжение (постоянный/переменный ток)	Рабочая сила тока, А	Код адаптера	
С неполяризованным диодом-индикатором состояния предохранителя	Пустой	CPF/5	320	6,3	ZCPF05
		CPF/5L12	12	–	ZCPF512
		CPF/5L24	24	–	ZCPF524
		CPF/5L48	48	–	ZCPF548
		CPF/5L115	115	–	ZCPF511
		CPF/5L230	230	–	ZCPF523
С диодом		CPF/5D1A	до 320	1	ZCPF501
		CPF/5D3A	до 320	3	ZCPF503
С сопротивлением 1200 Ом (1 Вт)		CPF/5R	–	–	ZCPR05

Индикатор CIL



Назначение:

- используется для индикации состояния предохранителя.

Отличительные особенности:

- может использоваться при постоянном и переменном напряжении.

Комплект поставки:

- 2 контактные пластины;
- неполяризованный LED-индикатор на текстолитовой подложке;
- прозрачная защита.

Инструкция по монтажу:

- стр. 531.

Тип клеммного зажима	Напряжение, В (AC/DC)	Тип элемента	Код элемента
SFR.4 SFO.4 FPL.10/C DSF.4/GR DSF.4	12-48	CIL/12-48	ZSF518
	115-230	CIL/115-230	ZSF510
HFR.4/M/GR	12-48	CIL/HFR/M/12-48	ZHF518M
	115-230	CIL/HFR/M/115-230	ZHF510M
HFR.4/GR	12-48	CIL/HFR/12-48	ZHF518
	115-230	CIL/HFR/115-230	ZHF510

Индикаторы LSN



Назначение:

- используется для индикации перегорания предохранителя в клеммных зажимах типа SFR.6, SFR.6/M и FPL.10/L.

Отличительные особенности:

- используется для переменного напряжения.

Комплект поставки:

- 2 контактные пластины;
- неоновый индикатор;
- прозрачная защитная пластина.

Тип зажима	Напряжение, В	Код индикатора
FPL.10/L	12-48	ZFL201
	70-380	ZFL202
SFR.6 SFR.6/M	12-24	ZKIT1224
	70-380	ZKIT70380

Луженая вставка



5x20



6x32

Назначение:

- замыкание цепи. Используется в держателях предохранителя.

Характеристики:

- материал – никелированная латунь.

Размер вставки	Тип вставки	Код вставки
5x20	CO/5	ZVL103
6x32	SFC/CO	ZFC102

Диоды



Назначение:

- диод выпрямительный.

Отличительные особенности:

- диод интегрирован в корпус формата 5x20.

Максимальный прямой ток, А	Серия диода	Тип	Код
1	1N4007	SFR/I1A	ZSF992
3	BY 255	SFR/I3A	ZSF993

Разделители

DFU, DFH, DFP

Назначение:

- разделение групп клеммных зажимов.

Характеристики:

- материал – полиамид;
- цвет – красный.

Тип зажима	Тип разделителя	Размер, мм	Код разделителя
AFO.2/1+1	DFU/1	52x51x1,5	ZDU01R
AFO.2/2+2	DFU/1	52x51x1,5	ZDU01R
CBC.2	DFU/4	52x62x1,5	ZDU04R
CBC.4	DFU/4	52x62x1,5	ZDU04R
CBC.6	DFU/4	52x62x1,5	ZDU04R
CBC.10	DFU/4	52x62x1,5	ZDU04R
CBC.16	DFU/6	52x62x1,5	ZDU06R
CBC.35	DFU/4	72x74x1,5	ZDU04R
CBD.2	DFU/1	52x51x1,5	ZDU01R
CBD.4	DFU/4	52x62x1,5	ZDU04R
CBD.6	DFU/4	52x62x1,5	ZDU04R
CBD.10	DFU/4	52x62x1,5	ZDU04R
CBD.16	DFU/4	52x62x1,5	ZDU04R
CBD.35	DFU/5	62x68x1,5	ZDU05R
CBD.50	DFU/5	62x68x1,5	ZDU05R
CBD.70	DFU/6	72x74x1,5	ZDU06R
GPA.70	DFU/7	80x64x1,5	ZDU07R
CBE.2	DFU/4	52x62x1,5	ZDU04R
CBR.2	DFU/4	52x62x1,5	ZDU04R
CVF.4	DFU/3	68x57x1,5	ZDU03R
DAS.4	DFU/7	80x64x1,5	ZDU07R
DBC.2	DFU/7	80x64x1,5	ZDU07R
DSS.4	DFU/7	80x64x1,5	ZDU07R
DSFA.4	DFU/7	80x64x1,5	ZDU07R
FDP.2	DFU/5	62x68x1,5	ZDU05R
FPC.10	DFU/6	72x74x1,5	ZDU06R
FPL.10	DFU/6	72x74x1,5	ZDU06R
MPFA.4	DFU/3	68x57x1,5	ZDU03R
MPS.2/SV	DFU/2	52x54x1,5	ZDU02R
MPS.2/SW	DFU/2	52x54x1,5	ZDU02R
MPS.2/SWP	DFU/2	52x54x1,5	ZDU02R
MPS.4	DFU/3	80x64x1,5	ZDU03R
MPS.4/SV	DFU/3	80x64x1,5	ZDU03R
NCS	DFU/2	52x54x1,5	ZDU02R
NCV	DFU/2	52x54x1,5	ZDU02R

Тип зажима	Тип разделителя	Размер, мм	Код разделителя
PDF.2	DFU/5	62x68x1,5	ZDU05R
RFI.2	DFP/2	37x38x1,5	ZDFP2R
RN.1	DFP/2	37x38x1,5	ZDFP2R
RN.2	DFP/2	37x38x1,5	ZDFP2R
RP.4	DFP/2	37x38x1,5	ZDFP2R
SCB.4	DFU/3	68x57x1,5	ZDU03R
SCB.6	DFU/6	72x74x1,5	ZDU06R
SCB.6/DD	DFU/6	72x74x1,5	ZDU06R
SCB.6/CD	DFU/6	72x74x1,5	ZDU06R
SFO.4	DFU/7	80x64x1,5	ZDU07R
SFR.4	DFU/3	68x57x1,5	ZDU03R
SFR.6	DFU/7	80x64x1,5	ZDU07R
TC/PO	DFU/1	52x51x1,5	ZDU01R
TDE.2	DFU/3	68x57x1,5	ZDU03R
TLD.2	DFU/3	68x57x1,5	ZDU03R
TLE.2	DFU/3	68x57x1,5	ZDU03R
TLS.2	DFU/3	68x57x1,5	ZDU03R
VPC.2	DFU/5	62x68x1,5	ZDU05R
VPD.2	DFU/7	80x64x1,5	ZDU07R
HCD.1	DFU/7	80x64x1,5	ZDU07R
HMD.2	DFH/4	97x51,5x1,5	ZDH04R
HMF.4	DFH/4	97x51,5x1,5	ZDH04R
HMFA.2	DFH/2	76x42,5x1,5	ZDH02R
HMM.2	DFH/1	64x42,5x1,5	ZDH01R
HMM.2/1+2	DFH/2	76x42,5x1,5	ZDH02R
HMM.2/2+2	DFH/3	88x42,5x1,5	ZDH03R
HMM.2/2+2/S	DFH/3	88x42,5x1,5	ZDH03R
HMM.4	DFH/1	64x42,5x1,5	ZDH01R
HMM.4/1+2	DFH/1	64x42,5x1,5	ZDH01R
HMM.4/2+2	DFH/1	64x42,5x1,5	ZDH01R
HMM.6	DFH/1	64x42,5x1,5	ZDH01R
HMM.10	DFH/4	97x51,5x1,5	ZDH04R
HMM.16	DFH/4	97x51,5x1,5	ZDH04R
HMS.2	DFH/2	76x42,5x1,5	ZDH02R
HPP.2	DFP/2	37x38x1,5	ZDFP2R
HPP.2/P	DFP/2	37x38x1,5	ZDFP2R
HTE.2	DFH/1	64x42,5x1,5	ZDH01R
HCD.1	DFU/7	80x64x1,5	ZDU07R

Разделитель перемычек



С полной изоляцией



С частичной изоляцией

Назначение:

- создание изоляционной перегородки между соседними перемычками.

Характеристики:

- материал – полиамид;
- цвет – красный.

Зажим	Вид	Тип	Размер, мм	Код
CBC.2	с частичной изоляцией	DFM/800	11x18x0,5	ZDF800
CBC.4	с частичной изоляцией	DFM/800	11x18x0,5	ZDF800
CBC.6	с частичной изоляцией	DFM/800	11x18x0,5	ZDF800
CBC.10	с частичной изоляцией	DFM/800	11x18x0,5	ZDF800
DBC.2	с частичной изоляцией	DFM/800 (для изоляции перемычек на верхнем уровне)	11x18x0,5	ZDF800
CBC.2	с полной изоляцией	DFM/900	17x18x0,5	ZDF900
CBC.4	с полной изоляцией	DFM/900	17x18x0,5	ZDF900
CBC.6	с полной изоляцией	DFM/900	17x18 x0,5	ZDF900
CBC.10	с полной изоляцией	DFM/900	17x18x0,5	ZDF900
CBC.16	с полной изоляцией	DFM/700	28x32x0,5	ZDF700
CBC.35	с полной изоляцией	DFM/700	28x32x0,5	ZDF700
CBD.2	с полной изоляцией	DFM/600	24x31x0,5	ZDF600
CBD.4	с полной изоляцией	DFM/600	24x31x0,5	ZDF600
CBD.6	с полной изоляцией	DFM/600	24x31x0,5	ZDF600
CBD.10	с полной изоляцией	DFM/700	28x32x0,5	ZDF700
CBD.16	с полной изоляцией	DFM/700	28x32x0,5	ZDF700
CBD.35	с полной изоляцией	DFM/700	28x32x0,5	ZDF700
CBD.50	с полной изоляцией	DFM/700	28x32x0,5	ZDF700
CBD.70	с полной изоляцией	DFM/700	28x32x0,5	ZDF700
DBC.2	с полной изоляцией	DFM/900 (для изоляции перемычек на верхнем уровне)	17x18x0,5	ZDF900
	с полной изоляцией	DFM/500 (для изоляции перемычек на нижнем уровне)	4,6x13,5x0,5	ZDF500
DSS.4	с полной изоляцией	DFM/500	4,6x13,5x0,5	ZDF500
DSFA.4	с полной изоляцией	DFM/500	4,6x13,5x0,5	ZDF500
HMM.1	с полной изоляцией	DFM/500	4,6x13,5x0,5	ZDF500
HMM.1/1+2	с полной изоляцией	DFM/500	4,6x13,5x0,5	ZDF500
HMM.1/2+2	с полной изоляцией	DFM/500	4,6x13,5x0,5	ZDF500
HMD.1	с полной изоляцией	DFM/500	4,6x13,5x0,5	ZDF500
HMD.2/N	с полной изоляцией	DFM/500	4,6 x 13,5x0,5	ZDF500
MPS.4	с полной изоляцией	DFM/500	4,6x13,5x0,5	ZDF500
MPFA.4	с полной изоляцией	DFM/500	4,6x13,5x0,5	ZDF500
TLD.2	с полной изоляцией	DFM/400	10x18x0,5	ZDF400
TLS.2	с полной изоляцией	DFM/400	10x18x0,5	ZDF400
VPC.2	с полной изоляцией	DFM/300	9,4x12,9x0,4	ZDF300
VPD.2	с полной изоляцией	DFM/300	9,4x12,9x0,4	ZDF300
HCD.1	с полной изоляцией	DFM/500	4,6x13,5x0,5	ZDF500

Защита зажимов и проводящих элементов

Защита для зажимов серии АСВ



Назначение:

- для защиты от случайного контакта.

Условия монтажа:

- монтаж на рейки типа G или C.

Отличительные особенности:

- защита состоит из крышки и суппорта;
- одна крышка закрывает только одну сторону зажима. Для защиты зажима с обеих сторон нужно использовать две крышки.

Характеристики крышки:

- материал – поликарбонат;
- толщина крышки – 2,3 мм, длина – 200 мм. Достаточно для покрытия 4-х зажимов.

Характеристики суппорта:

- материал – АБС-пластик;
- толщина – 5 мм;
- класс горючести V0.

Инструкция по монтажу:

- стр. 529.

Тип зажима	Способ подключения проводника	Тип крышки	Код крышки	Тип суппорта	Код суппорта
АСВ.70	Прямое подключение обжатого проводника или шины	PRT/P	ZPRT01	SPS/1	ZSPS01
	Тыльное подключение обжатого проводника, шины, или защита неиспользуемого полюса	PRT/G	ZPRT03	SPS/1	ZSPS01
	Прямое подключение необжатого проводника при помощи ограничительного фиксатора	PRT/M	ZPRT02	SPS/5	ZSPS05
АСВ.120	Прямое подключение обжатого проводника или шины	PRT/P	ZPRT01	SPS/1	ZSPS01
	Тыльное подключение обжатого проводника, шины, или защита неиспользуемого полюса	PRT/G	ZPRT03	SPS/1	ZSPS01
	Прямое подключение необжатого проводника при помощи ограничительного фиксатора	PRT/M	ZPRT02	SPS/5	ZSPS05
АСВ.185	Прямое подключение обжатого проводника или шины	PRT/P	ZPRT01	SPS/3	ZSPS03
	Тыльное подключение обжатого проводника, шины, или защита неиспользуемого полюса	PRT/G	ZPRT03	SPS/3	ZSPS03
	Прямое подключение необжатого проводника при помощи ограничительного фиксатора	PRT/M	ZPRT02	SPS/7	ZSPS07

Защита универсальная

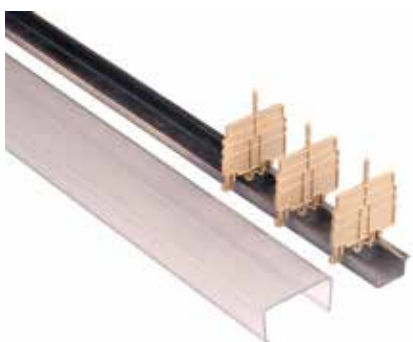

Назначение:

- для защиты от случайного контакта.

Условия монтажа:

- монтаж на рейки типа OMEGA или G.

Отличительные особенности:

- защита состоит из крышки и суппорта;
- защита зажимов сечением до 70 мм².

Характеристики:

- материал – самозатухающий пластик;
- стандартная длина крышки – 2000 мм.

Высота зажима (с учетом DIN-рейки), мм	Размеры при установке на DIN-рейку, мм (высота x ширина)	Высота борта крышки b, мм	Крышка		Суппорт	
			тип крышки	код крышки	тип суппорта	код суппорта
До 58	фиксация крышки за нижнее крепление OMEGA 3: 65x66 G1: 70x66 фиксация крышки за верхнее крепление OMEGA 3: 77x66 G1: 82x66	32	PZM.4	ZPZ330	PZD.4/SO	ZPZ331
Свыше 58	фиксация крышки за нижнее крепление OMEGA 3: 78x87 G1: 82x87 фиксация крышки за верхнее крепление OMEGA 3: 90x87 G1: 94x87	36	PZM.6	ZPZ110	PZD.6/SO	ZPZ112

Защита для перемычек

Назначение:

- для защиты от случайного контакта перемычек с кодом ZPMP*.

Отличительные особенности:

- поверхность защиты можно наносить надписи.

Характеристики:

- материал – нейлон;
- стандартная длина крышки – 100 мм.

Пример монтажа:

- стр. 532.

Тип зажима	Цвет защиты	Тип защиты	Код защиты
CBD.2; CBD.4; RN.1; RN.2; RP.4; SCB.4; SFO.4; MPS.2/SW; MPS.2/SWP	белый	PRP/6	ZPRP06
CBD.6; CBD.10; CBD.16; CBC.16; SCB.6	белый	PRP/7	ZPRP07
CBC.35; CBD.35; CBD.50; CBD.70	белый	PRP/8	ZPRP08
TLD.2; CBR.2; DAS.4; TDE.2; TLS.2	белый	PRP/5/Bianco	ZPRP05
	красный	PRP/5/Rosso	ZPRP05R
	синий	PRP/5/Blue	ZPRP05B

Объединительная ручка

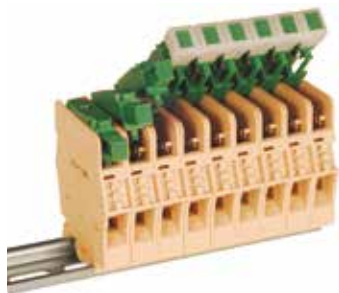
Назначение:

- группировка рычагов зажима для одновременного замыкания/размыкания.

Отличительные особенности:

- объединяет 6 рычагов.

Тип зажима	Код объединителя
FPL.10	ZFC103

Инструмент

Отвертка

Назначение:

- работа с мини-зажимами всех типов, с пружинными и винтовыми зажимами под проводники сечением до 10 мм².

Отличительные особенности:

- размеры наконечника – 0,5x3x80 мм;
- общая длина отвертки – 160 мм.

Тип	Код
CCH/2,5-4	ZCCH02

Защита штыревых контактов

Назначение:

- для защиты штыкерных контактов.

Условия монтажа:

- фиксируется на клеммном зажиме с образованием шарнирного механизма.

Характеристики:

- материал – поликарбонат;
- длина защитной крышки – 10 полюсов;
- цвет – прозрачная.

Тип зажима	Тип защиты	Код защиты
HCD.1	VPC/VT	ZVP102
VPD.2	VPD/VT	ZVP502

Инструкции по монтажу

Пример монтажа защитных крышек на зажимы серий ACB



1. Установите клеммные зажимы и суппорт на DIN-рейку

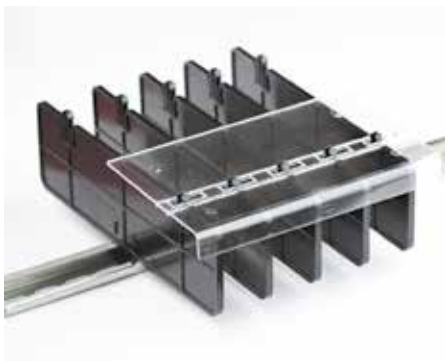

2. Закройте клеммные зажимы крышкой с одной стороны



3. Закройте клеммные зажимы крышкой с противоположной стороны

Монтаж втычных перемычек



1. Отрежьте необходимое количество перемычек и установите их в специализированное отверстие



2. Возьмите отвертку и надавите на перемычку, опустив ее до упора



3. Отрежьте маркировочную ленту ZPTC0990 необходимой длины и установите поверх перемычки

Извлечение втычных перемычек

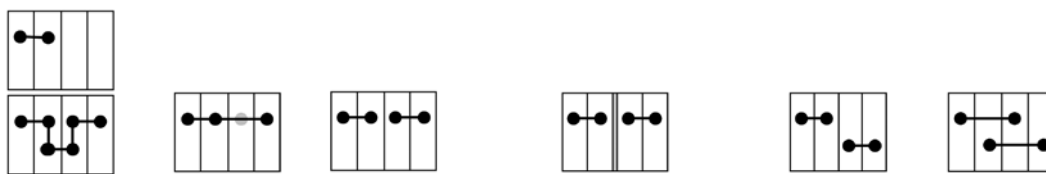

Извлеките перемычку при помощи отвертки

Втычные переключки. Схемы коммутации

Тип зажима	Номинальное напряжение при выбранной схеме коммутации, В						Мах сила тока, А
	630 (400)	630 (400)	–	1000 (400)	500 (320)	500 (320)	
CBC.2	630 (400)	630 (400)	–	1000 (400)	500 (320)	500 (320)	24 (21)
CBC.4	630 (320)	500 (320)	–	800 (320)	500 (320)	500 (320)	32 (25)
CBC.6	630 (320)	630 (320)	–	800 (320)	630 (250)	630 (250)	41 (35)
CBC.10	800 (250)	630 (320)	–	800 (250)	800 (250)	630 (250)	57 (47)
DBC.2	630	500	–	250 – нижние переключки 630 – верхние переключки	500	500	24
DSS.4	400	400	–	400	–	–	32
DSFA.4	400	400	–	400	–	–	32
HDE.2	500	500	–	500	500	500	24
HLD.2	500	500	–	500	500	500	24
HMD.1	500	500	–	320	500	500	17,5
HMD.2N	500	500	–	320	500	500	24
HMFA.2	630	500	–	500 (при использовании торцевого изолятора)	–	–	24
HFR.4	500	500	–	500 (при использовании торцевого изолятора)	500	500	32
HMS.2	630	500	–	500 (при использовании торцевого изолятора)	–	–	24
HMM.1	630	630	–	320	630	630	17,5
HMM.2	630	630	–	320	630	630	24
HMM.4	500	500	–	500	500	500	32
HMM.6	500	500	–	500	500	500	41
HMM.10	1000	1000	–	800	1000	800	57
HMM.16	1000	1000	–	800	1000	800	76
HTE.1	–	–	–	–	–	–	17,5
HTE.2	–	–	–	–	–	–	24
HTE.4	–	–	–	–	–	–	32
HTE.6	–	–	–	–	–	–	41
HTE.10	–	–	–	–	–	–	57
HTE.16	–	–	–	–	–	–	76
HPP.2	400	400	–	800 (при использовании торцевого изолятора)	500	400	24
HP.2	400	400	–	800 (при использовании торцевого изолятора)	500	400	24
HPC.2	400	400	–	800 (при использовании торцевого изолятора)	400	400	24
HSCB.4	500	500	–	500 (при использовании торцевого изолятора)	500	500	32
HSCB.6	500	500	–	400	500	500	41
MPS.4	400	400	–	400	–	–	32
MPFA.4	400	400	–	400	–	–	32
SFR.6	630	630	400	630	630	500	25
VPC.2	320	320	–	320	320	320	

* Значения в скобках являются параметрами для эксплуатации в условиях взрывоопасного окружения, Ex e

Монтаж единичных тестовых щупов и розеток

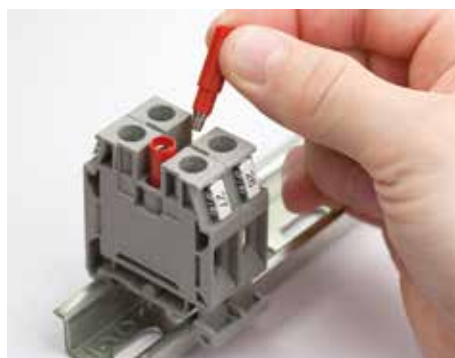

1. Розетки вкручиваются в клеммные зажимы, в отверстия для перемычек



2. Установите щуп



3. Закрепите прижимным винтом проводник в щупе

Монтаж СИЛ-индикатора в держатель предохранителя



1. Установите контакты и плату LED-индикатора



2. Установите защитный экран



3. Установите предохранитель

Монтаж клемм серии TLS

В условиях ограниченности пространства и высокой плотности монтажа обоснованным будет использование 2- или 3-уровневых зажимов. Клеммы серии TLS обычно используются при подключении датчиков и исполнительных элементов, при этом по верхнему уровню коммутируется сигнальный провод, а по нижним двум разводится питание. Отличительной особенностью данной серии является встроенная система перемычек, что позволяет объединять зажимы без приобретения дополнительных перемычек. Маркировка уровней и полярности питания может быть осуществлена при помощи защитных крышек типа PRP/5.

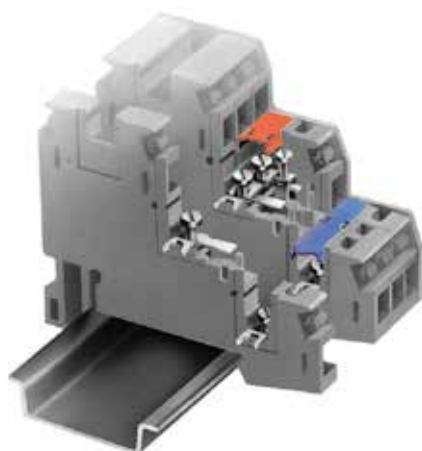

1. Объединение зажимов осуществляется за счет вилочных перемычек

2. Зажимы серии TLS совместимы с зажимами серии TLD, через которые возможна подача питания на средний и нижний уровни

Примеры монтажа

Защита для перемычек



Размыкаемая винтовая перемычка
для проходных зажимов



Втычная межуровневая перемычка

Варианты использования измерительных клемм с размыкателем на примере клеммы SCB.6

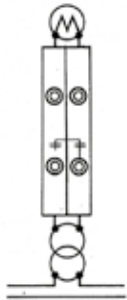

Нормальный режим

- размыкатели на правой и левой клеммах SCB.6 замкнуты;
- двухполюсная размыкаемая перемычка ZSB203 между зажимами разомкнута.

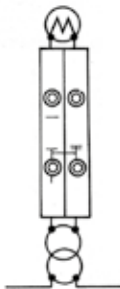

Закорачивание вторичной обмотки

- размыкатель на правой клемме SCB.6 замкнут;
- размыкатель на левой клемме SCB.6 разомкнут;
- двухполюсная размыкаемая перемычка ZSB203 замыкает вторичную обмотку измерительного трансформатора тока.

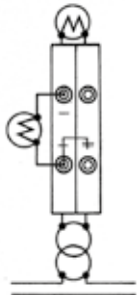

Проведение измерений

- размыкатель на правой клемме SCB.6 замкнут;
- размыкатель на левой клемме SCB.6 разомкнут;
- двухполюсная размыкаемая перемычка ZSB203 между зажимами разомкнута;
- измерительное оборудование подключено в разрыв левой клеммы.

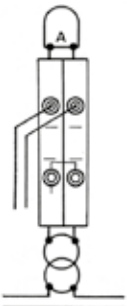

Проверка оборудования/реле

- размыкатель на правой клемме SCB.6 разомкнут;
- размыкатель на левой клемме SCB.6 разомкнут;
- двухполюсная размыкаемая перемычка ZSB203 замыкает вторичную обмотку измерительного трансформатора тока.

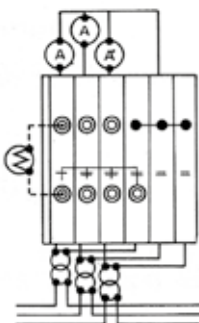

Подключение связанных трехфазных трансформаторов тока

- 6 клемм SCB.6;
- четырехполюсная размыкаемая перемычка ZSB204;
- перемычка ZPMP13 и винты ZCPM57;
- тестовые розетки ZPD015 и щупы ZDD002.

Пример монтажа зажимов HVPC - CHP



Пример установки CHP.2/GR

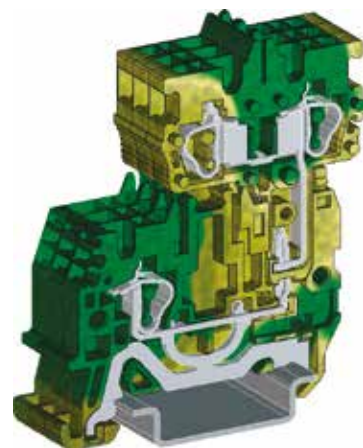

Пример установки CHTE.2D

Пример монтажа тестового щупа в зажимах типа FPC.10

